

DEUTSCH	3
ENGLISH	11
FRANÇAIS	19
ITALIANO	27
ESPAÑOL	35
NEDERLANDS	43
SVENSKA	51
SUOMI	59
DANSK	67
РУССКИЙ	75

*Vielen Dank, dass
Sie sich für dieses
SWAROVSKI OPTIK
Produkt entschieden
haben. Bei Fragen
wenden Sie sich bitte
an Ihren Fachhändler
oder kontaktieren Sie
uns direkt unter
WWW.SWAROVSKIOPTIK.COM.*

1. ÜBERBLICK

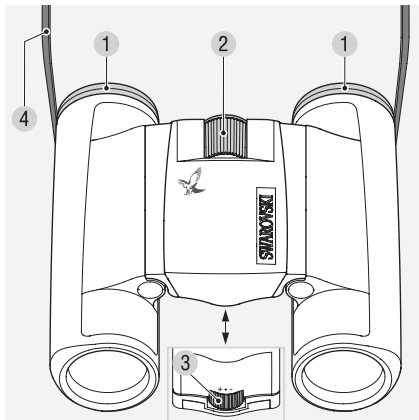

- 1 Drehaugenmuscheln
- 2 Fokussierknopf
- 3 Dioptrienknopf
- 4 Trageriemen

Zusätzlich im Lieferumfang enthalten:
Field Bag, Reinigungstuch.

Im Auslieferungszustand des CL Pocket ist der Riemen nicht montiert. Je nach Anforderung können Sie einfach und schnell den Riemen oder Sonderzubehör montieren.

2. RIEMENMONTAGE

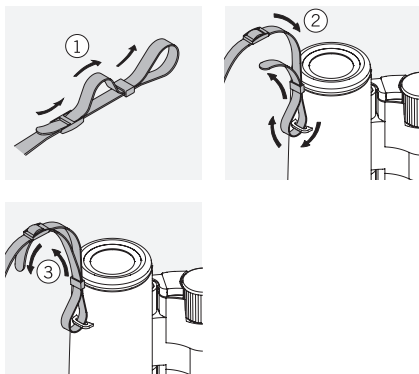

3. BEDIENUNG

3.1 EINSTELLUNG DER DREHAUGENMUSCHEL

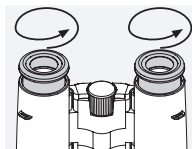

Verwendung ohne Brille:

Drehen Sie hierzu gegen den Uhrzeigersinn die Augenmuscheln ganz heraus.

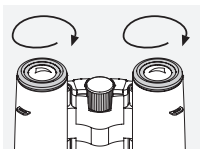

Verwendung mit Brille:

Drehen Sie beide Drehaugenmuscheln (im Uhrzeigersinn) bis zum Anschlag hinein.

3.2 EINSTELLUNG DES AUGENABSTANDES

Um ein einziges rundes Bild zu sehen, müssen Sie beide Fernglashälften so weit knicken, bis keine störenden Schatten mehr auftreten.

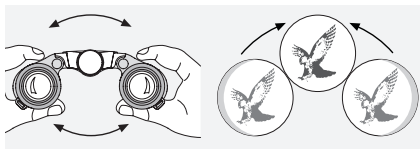

3.3 EINSTELLEN DER BILDSCHÄRFE

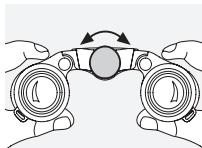

Durch Drehen des Fokussierendes können Sie jedes Objekt von der kürzesten Einstellentfernung (siehe Technisches Datenblatt) bis unendlich scharf stellen.

3.4 DIOPTRIEAUSGLEICH

Um optimale Bildqualität zu erreichen, muss die eventuell unterschiedliche Sehkraft zwischen dem linken und dem rechten Auge ausgeglichen werden.

Verwendung bei gleicher Sehkraft beider Augen:

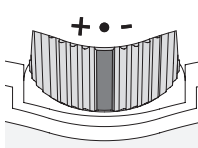

Der Dioptrieausgleich ist auf „Null“ gestellt.

Verwendung bei unterschiedlicher Sehkraft beider Augen:

1. Blicken Sie mit dem linken Auge durch das linke Okular und stellen Sie mit dem Fokussierendes die Bildscharfe eines ausgewählten Objektes ein.
2. Blicken Sie nun mit dem rechten Auge durch das rechte Okular auf dasselbe Objekt und stellen Sie mit dem Dioptrieausgleich auf optimale Bildscharfe ein.

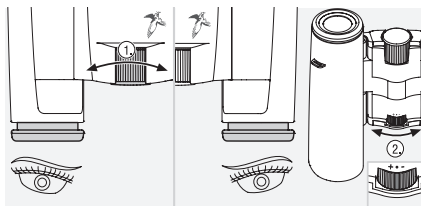

4. *PFLEGE UND WARTUNG*

4.1 REINIGUNGSTUCH

Mit diesem Spezialtuch aus Mikrofasern können Sie selbst empfindlichste Glasflächen reinigen. Es ist geeignet für Objektive, Okulare und Brillen.

Bitte halten Sie das Reinigungstuch sauber, da Verunreinigungen die Linsenoberfläche beschädigen können. Ist das Tuch verschmutzt, können Sie es in handwarmer Seifenlauge waschen und an der Luft trocknen lassen. Verwenden Sie es bitte ausschließlich zur Reinigung von Glasflächen!

4.2 REINIGUNG

Wir haben alle Elemente und Oberflächen so ausgelegt, dass sie pflegeleicht sind.

Um die optische Brillanz Ihres Fernglases dauerhaft zu gewährleisten, sollten Sie die Glasoberflächen schmutz-, öl- und fettfrei halten. Zur Reinigung der Optik entfernen Sie zuerst gröbere Partikel mit einem Optikpinsel. Zur nachfolgenden gründlichen Reinigung empfiehlt sich leichtes Anhauchen und anschließendes Reinigen mit dem Reinigungstuch.

Das Gehäuse pflegen Sie am besten mit einem weichen, feuchten Putztuch (bitte verwenden Sie dazu nicht das Reinigungstuch).

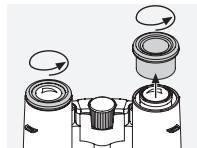

Bei starker Verschmutzung (z. B. Sand) sind die Drehaugenmuscheln komplett abschraubbar und somit einfachst zu reinigen.

4.3 AUFBEWAHRUNG

Sie sollten Ihr Fernglas in seiner Tasche an einem gut gelüfteten Ort aufbewahren.

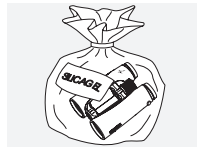

Ist das Fernglas nass, muss es vorher getrocknet werden.

In Tropengebieten oder in Gegenden mit hoher Umgebungsfuchtigkeit ist der beste Lagerort ein luftdichter Behälter mit einem Feuchtigkeits-Absorptionsmittel (z.B. Silikagelee).

5. *ZU IHRER SICHERHEIT*



Niemals mit dem Fernglas in die Sonne blicken! Das führt zu einer Verletzung Ihrer Augen!



Niemals während des Gehens durch das Fernglas blicken! Sie könnten Hindernisse übersehen!

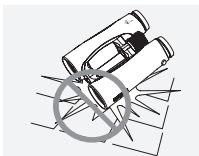

Schützen Sie bitte Ihr Fernglas vor Stößen.

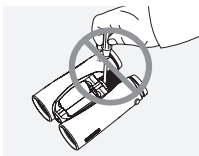

Reparatur- und Servicearbeiten dürfen nur von SWAROVSKI OPTIK Absam (Austria) oder SWAROVSKI OPTIK North America durchgeführt werden,

ansonsten erlischt die Garantie.

*We thank you for
choosing this product from
SWAROVSKI OPTIK.
If you have any
questions, please consult
your specialist dealer
or contact us directly at
WWW.SWAROVSKIOPTIK.COM.*

Alle Angaben sind typische Werte.

Änderungen in Ausführung und Lieferung sowie Druckfehler sind vorbehalten.

1. *OVERVIEW*

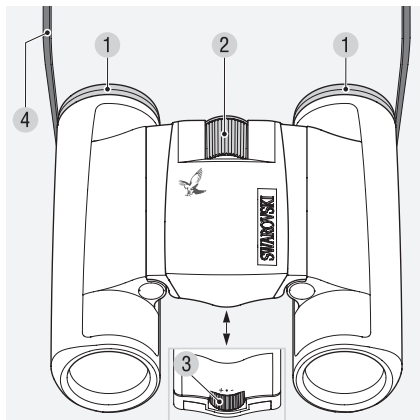

- 1 Twist-in eye cups
- 2 Focusing wheel
- 3 Dioptic compensation
- 4 Carrying strap

Supplied with the CL Pocket:
Field bag, lens-cleaning cloth.

The strap is not attached to the CL Pocket during delivery. You can easily attach the strap or special accessories.

2. *ATTACHING THE STRAP*

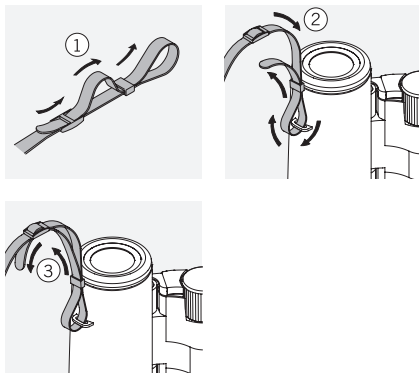

3. *OPERATION*

3.1 ADJUSTMENT OF THE TWIST-IN EYE CUPS

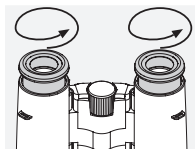

Use without eyeglasses:

Turn both eye cups
(counter-clockwise)
until they stop.

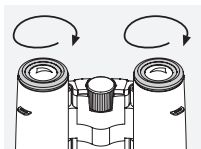

Use with eyeglasses:

Turn both eye cups clockwise until they stop.

3.2 ADJUSTMENT OF INTERPUPILLARY DISTANCE

To see a single round image, turn the two halves of the binoculars until no irritating shadows can be seen.

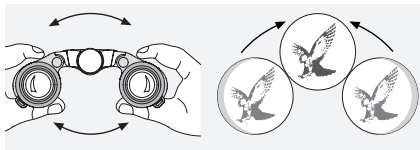

3.3 ADJUSTMENT OF FOCUSING

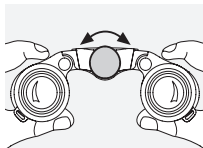

It is possible to bring every subject into focus from the shortest adjustment distance (see technical data sheet) to infinity by turning the focusing wheel.

3.4 DIOPTRIC COMPENSATION

To achieve optimal image quality, the possibly varying visual acuity between the left and right eye must be corrected.

Use with equal acuity of both eyes:

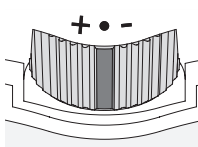

The dioptic compensation is set to “zero”.

Use with varying acuity of both eyes:

1. Look through the left ocular with your left eye and turn the focusing wheel to focus sharply on a selected object.
2. Now, using your right eye, look at the same object through the right eyepiece and use the dioptic compensation to set the optimal image sharpness.

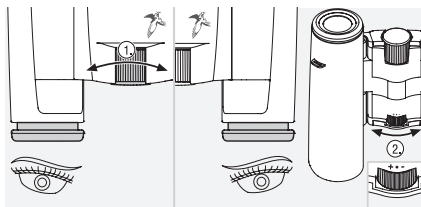

4. *MAINTENANCE AND CARE*

4.1 LENS-CLEANING CLOTH

You can clean high sensitive lens surfaces with the enclosed special cloth made of micro-fibres. It is suitable for objective lens, ocular lens and eyeglasses.

Please keep the cloth clean, as dirt can damage the lens surface. If the cloth gets dirty, it can be washed in luke-warm soapy water and air-dried. Please use it exclusively for cleaning lens surfaces!

4.2 CLEANING

We have designed all elements and surfaces to require little care.

To ensure the long-lasting optical brilliance of your binoculars, you should keep the glass surfaces free of dirt, oil and grease. When cleaning the lenses, first remove larger particles with an optical lens brush. For the subsequent thorough cleaning we recommend breathing onto the lens surface to form a coat of condensation and then cleaning it with a soft, moist cloth.

The housing is best cleansed with a soft, moist cloth (don't use the lens-cleaning cloth).

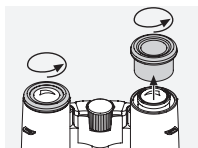

In the event of hard-to-remove dirt (e.g. sand) the eye cups can be unscrewed and cleaned very easily.

4.3 STORAGE

You should keep your binoculars in their bag in a dry, well ventilated place.

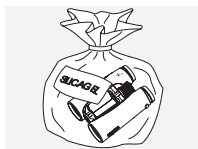

If the instrument is wet, it must be dried prior to storage.

In tropical regions or regions with a high humidity the best place to store the instrument in is an air-tight receptacle along with a moisture-absorbing agent (e.g. silica gel).

5. *FOR YOUR SAFETY!*



Never look directly at the sun with the binoculars! This will damage your eyes!



Never look through the binoculars when walking, you could encounter obstacles!

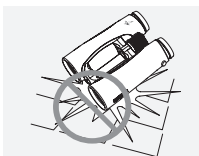

Please protect your binoculars from jolts and jars.

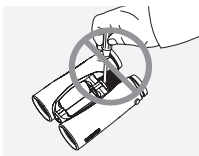

Repair and service work shall only be carried out by either SWAROVSKI OPTIK Absam (Austria) or SWAROVSKI OPTIK North America and

any work by non-authorized parties shall render the warranty void.

*Merci d'avoir choisi
ce produit de la maison
SWAROVSKI OPTIK.
Pour toute question
adressez-vous à votre
détaillant ou contactez-
nous directement sur
WWW.SWAROVSKIOPTIK.COM.*

All data are typical values.

We reserve the right to make changes regarding design and delivery.
We accept no liability for printing errors.

1. *VUE D'ENSEMBLE*

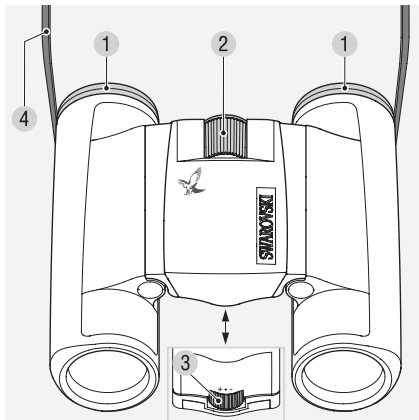

- 1 Bonnettes oculaires rotatives
- 2 Molette de focalisation
- 3 Réglage de la correction dioptrique
- 4 Courroie

Fournis en plus avec les jumelles CL Pocket :
Etui fonctionnel, tissu de nettoyage.

Lors de la livraison, la courroie n'est pas montée sur les jumelles CL Pocket. Vous pouvez rapidement et facilement attacher la courroie ou des accessoires spéciaux en fonction de vos besoins.

2. *MONTAGE DE LA COURROIE*

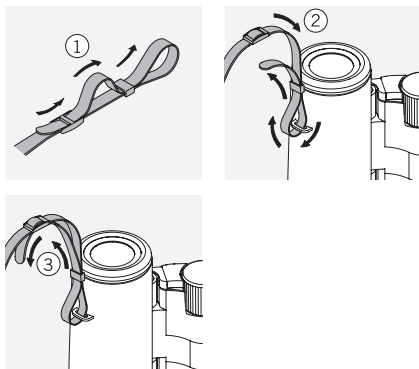

3. *MISE EN SERVICE*

3.1 RÉGLAGE DE LA BONNETTE OCULAIRE ROTATIVE

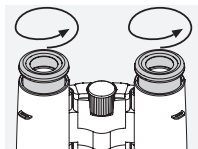

Utilisation sans lunettes :

Faites tourner les deux bonnettes oculaires rotatives (dans le sens inverse des aiguilles d'une montre) jusqu'à la butée.

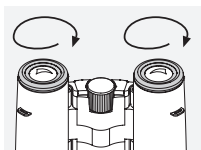

Utilisation avec des lunettes :

Faites tourner les deux bonnettes oculaires (dans le sens des aiguilles d'une

montre) jusqu'à la butée.

3.2 REGLAGE DE LA DISTANCE INTERPUPILLAIRE

Pour pouvoir obtenir une seule image circulaire, il faut que vous écartiez les deux lunettes de vos jumelles jusqu'à ce que les ombres gênantes aient entièrement disparu.

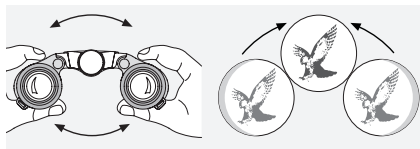

3.3 REGLAGE DE LA NETTETE DE L'IMAGE

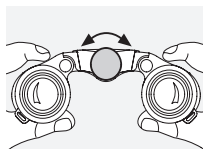

En faisant tourner la molette de focalisation, vous pouvez faire la mise au point sur chaque objet, de la distance minimum de

mise au point (voir la fiche signalétique technique) à l'infini.

3.4 CORRECTION DIOPTRIQUE

Pour pouvoir obtenir une qualité irréprochable de l'image, il importe de compenser les différences d'acuité visuelle entre l'oeil gauche et l'oeil droit.

Utilisation avec une acuité visuelle identique pour les deux yeux :

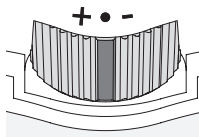

Le réglage de la correction dioptrique est réglé sur « zéro ».

Utilisation avec une acuité visuelle variant d'un oeil à l'autre :

1. Regardez avec l'oeil gauche à travers l'oculaire gauche et réglez la netteté d'un objet déterminé à l'aide de la molette de focalisation.
2. Regardez à présent le même objet de votre oeil droit, à travers l'oculaire droit, et utilisez le réglage de la correction dioptrique pour obtenir une netteté d'image optimale.

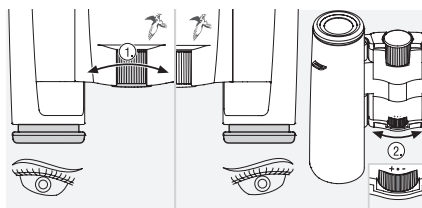

4. *MAINTENANCE ET ENTRETIEN*

4.1 TISSU DE NETTOYAGE

Ce tissu spécial fait de microfibres est idéal pour nettoyer les verres les plus délicats: objectifs, oculaires et lunettes.

Veillez à ce que le tissu soit toujours propre car des impuretés risqueraient de rayer la surface des lentilles. Lorsque le tissu est sale, il suffit de le laver à l'eau tiède et savonneuse et de le laisser ensuite sécher à l'air. Ne l'utilisez que pour nettoyer des surfaces en verre!

4.2 NETTOYAGE

Tous les éléments et surfaces sont conçus de façon qu'ils soient d'un entretien facile. Pour pouvoir garantir durablement la brillance optique de vos jumelles, il faut absolument éviter tout contact avec la saleté, l'huile ou la graisse. Lorsque vous nettoyez une optique, commencez par enlever les grosses particules à l'aide d'un pinceau spécial. Pour le nettoyage en profondeur, nous vous recommandons d'humecter légèrement la surface avec votre respiration et de la nettoyer à l'aide d'un tissu spécial.

Servez-vous de préférence d'un chiffon doux et humide pour nettoyer le boîtier (ne pas utiliser le tissu de nettoyage).

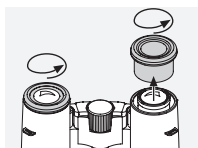

En cas de fort encrassement (par ex. du sable), vous pouvez entièrement dévisser les bouchons oculaires pour rendre le nettoyage plus aisé.

4.3 ENTREPOSAGE

Nous vous recommandons d'entreposer vos jumelles dans leur étui à un endroit sec et bien aéré.

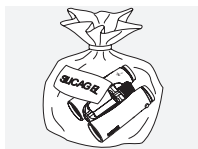

Lorsque les jumelles sont mouillées, il faut au préalable les sécher.

Dans les zones tropicales ou dans des régions où règne une forte humidité ambiante, il vaut mieux entreposer vos jumelles dans un étui étanche à l'air doté d'un produit absorbant l'humidité (du type Silicagel).

5. *POUR VOTRE SECURITE*



N'orientez en aucun cas votre instrument directement vers le soleil ! Vous risqueriez de provoquer des lésions oculaires !



Ne jamais regarder à travers votre instrument lorsque vous vous déplacez ! Vous risqueriez de ne pas voir des obstacles !

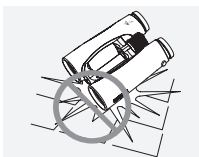

Veillez mettre votre instrument à l'abri des chocs.

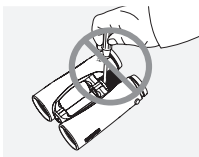

Les travaux de réparations et de remise en état ne doivent être effectués que par SWAROVSKI OPTIK Absam (Austria) ou par SWAROVSKI

OPTIK North America. Faute de quoi la garantie ne serait plus valable.

Toutes les données sont des valeurs standard.

Sous réserve de modifications ultérieures concernant la conception, la livraison et les erreurs d'impression.

La ringraziamo per aver scelto un prodotto SWAROVSKI OPTIK. Per ulteriori informazioni La preghiamo di rivolgersi ad un Rivenditore Autorizzato oppure ci contatti su WWW.SWAROVSKIOPTIK.COM.

1. TAVOLA PROSPETTICA

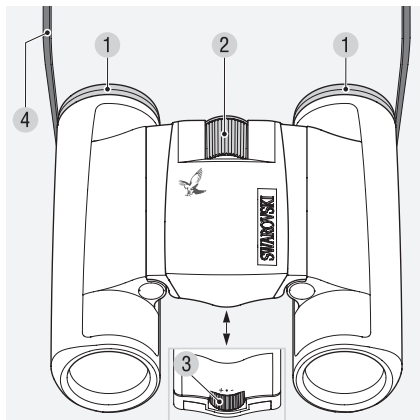

- 1 Conchiglie oculari girevoli
- 2 Ghiera di messa a fuoco
- 3 Compensazione diottrica
- 4 Tracolla

Fornitura supplementare con la gamma CL Pocket: Custodia multifunzionale, panno per la pulizia delle lenti.

Quando il prodotto viene acquistato, la tracolla non è attaccata al CL Pocket. In base alle proprie esigenze, è possibile attaccare la tracolla o altri particolari accessori in modo rapido e semplice.

2. APPLICAZIONE DELLA TRACOLLA

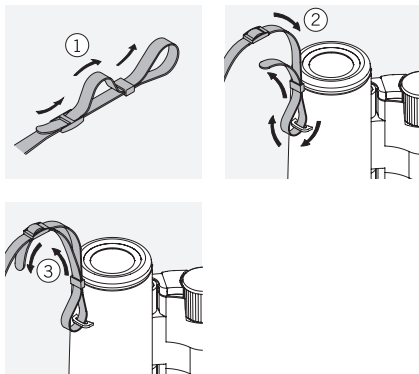

3. USO

3.1 REGOLAZIONE DELLE CONCHIGLIE OCULARI GIREVOLI

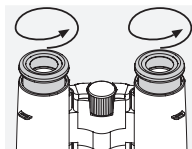

Usò senza occhiali:

Per fare ciò girare completamente la conchiglia oculare girevole in senso antiorario.

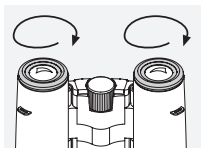

Uso con occhiali:

Girare la conchiglia oculare girevole (in senso orario) fino alla battuta.

3.2 REGOLAZIONE DELLA DISTANZA OCULARE

Per ottenere un'unica immagine circolare, i due corpi del binocolo vanno piegati fino al punto in cui nella visuale non appaiono più fastidiose ombre.

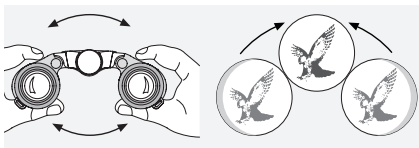

3.3 MESSA A FUOCO DELL'IMMAGINE

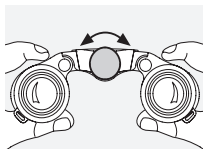

Ruotando la rotella di focalizzazione Le sarà possibile ottenere un'immagine nitida di qualsiasi oggetto posto ad una distanza ridotta (vedi scheda tecnica) fino all'infinito.

3.4 COMPENSAZIONE DELLE DIOTTRIE

Per raggiungere una qualità d'immagine ideale bisogna compensare l'eventuale diversa capacità visiva fra l'occhio sinistro e quello destro.

Uso con uguale capacità visiva di entrambi gli occhi:

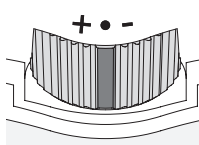

La compensazione diottrica è impostata su «zero».

Uso con differente capacità visiva di entrambi gli occhi:

1. Con l'occhio sinistro guardate attraverso l'oculare sinistro e mettete a fuoco l'immagine dell'oggetto prescelto con l'ausilio della rotella di focalizzazione.
2. Ora guardate con l'occhio destro lo stesso oggetto attraverso l'oculare destro ed impostate la nitidezza ottimale con la compensazione diottrica.

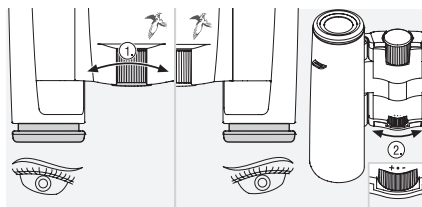

4. *CURA E MANUTENZIONE*

4.1 PANNO DETERGENTE

Con l'ausilio dello speciale panno in microfibra potete effettuare Voi stessi la pulizia delle superfici in vetro più delicate. Il panno è adatto alla pulizia di obiettivi, oculari e occhiali.

Vi preghiamo di tenerlo pulito dato che lo sporco può danneggiare la superficie delle lenti. Nel caso il panno si sporchi, potete lavarlo in acqua saponata tiepida e lasciarlo asciugare all'aria. Usatelo esclusivamente per la pulizia delle superfici in vetro!

4.2 PULIZIA

Tutti i componenti e le superfici sono state realizzate in modo da poter essere pulite facilmente.

Per poter preservare nel tempo la brillantezza ottica del binocolo, si consiglia di evitare che le superfici in vetro entrino in contatto con sporco, olio e grasso. Quando si effettua la pulizia delle ottiche, allontanare dapprima le particelle più grosse con un pennello per l'ottica. Per la successiva pulizia a fondo si consiglia di inumidire leggermente le parti soffiandoci sopra e pulirle quindi con il panno.

Per la pulizia del corpo del binocolo l'ideale è servirsi di un panno morbido e umido (non con il panno per le lenti).

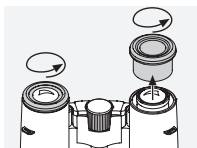

In caso di particolare sporco (p. es. sabbia), le conchiglie oculari girevoli possono essere svitate completamente e pulite con estrema facilità.

4.3 STOCCAGGIO

Si consiglia di conservare il binocolo nella sua custodia in luogo ben aerato e asciutto.

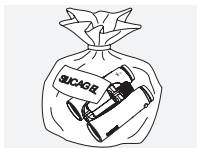

Nel caso in cui il cannocchiale sia umido, è necessario asciugarlo prima di riporlo.

Nelle regioni tropicali o in zone con elevata umidità dell'aria, il migliore luogo in cui conservarlo è un contenitore ermetico con un assorbente d'umidità (p. es. Silicagel).

5. *PER LA VOSTRA SICUREZZA*

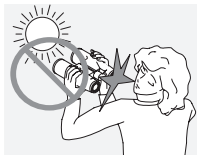

Non guardare mai il sole attraverso il binocolo! Ciò potrebbe causare gravi lesioni agli occhi!



Non usare mai il binocolo mentre siete in movimento! Ciò potrebbe impedirvi di scorgere degli ostacoli!

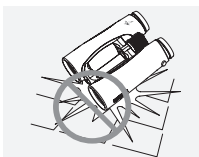

Proteggete il binocolo dagli urti.

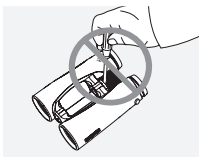

Tutte le riparazioni devono essere eseguite da SWAROVSKI OPTIK Absam (Austria) o SWAROVSKI OPTIK North America. I lavori di riparazione eseguiti da persone non autorizzate, avranno come conseguenza l'annullamento della garanzia.

Tutti i dati riportati sono valori tipici.

Con la riserva di apportare modifiche a modelli e forniture e salvo errori di stampa.

*Le agradecemos que
haya elegido comprar
un instrumento de
SWAROVSKI OPTIK.
Si tuviera cualquier
duda o consulta,
póngase en contacto
con su agente especiali-
zado o directamente
con nosotros en
WWW.SWAROVSKIOPTIK.COM.*

1. *RESUMEN*

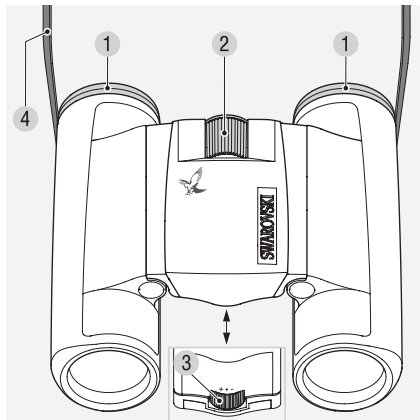

- 1 Copas del ocular giratorias
- 2 Rueda de enfoque
- 3 Corrección de dioptrías
- 4 Correa de transporte

También suministrado con los CL Pocket:
Funda, Paño de limpieza.

Los CL Pocket se suministran con la correa desmontada. Dependiendo de sus necesidades, puede colocar la correa o accesorios especiales de forma rápida y sencilla.

2. *COLOCAR LA CORREA*

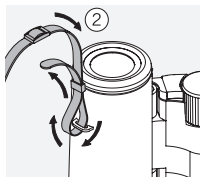
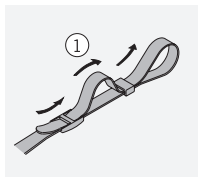

3. *FUNCIONAMIENTO*

3.1 AJUSTE DEL ANILLO GIRATORIO DEL OCULAR

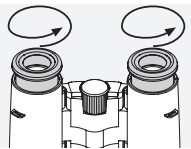

Empleo sin gafas:

Gire las dos copas oculares en dirección contraria al sentido de las agujas del reloj, para que salgan hasta alcanzar el tope.

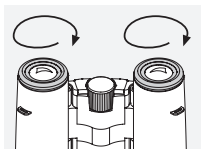

Empleo con gafas:

Gire las dos copas oculares para que entren hasta alcanzar el tope.

3.2 AJUSTE DE LA DISTANCIA INTERPUPILAR

Para obtener una imagen redonda y única, debe abrir los binoculares hasta la posición en que deje de apreciar sombras molestas.

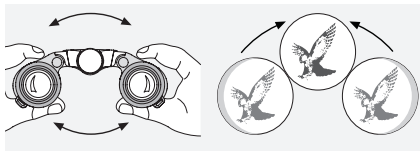

3.3 AJUSTE DEL ENFOQUE DE IMAGEN

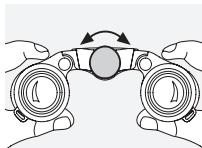

Girando la rueda de enfoque puede ajustar la nitidez para cualquier objeto, desde la distancia de ajuste más corto (consulte los datos técnicos) hasta el infinito.

3.4 COMPENSACIÓN DE DIOPTRÍAS

Para alcanzar la mejor calidad de imagen quizás es necesario ajustar la distinta capacidad de visión entre el ojo izquierdo y el derecho.

Empleo con igual agudeza visual en los dos ojos:

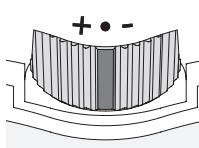

El corrector de dioptrías está ajustado a «cero».

Empleo con diferente agudeza visual en los dos ojos:

1. Mire con el ojo izquierdo por el correspondiente ocular y con la rueda de enfoque ajuste la nitidez de algún objeto.
2. Mire ahora el mismo objeto con el ojo derecho a través del ocular derecho y ajuste con el corrector de dioptrías la nitidez de la imagen.

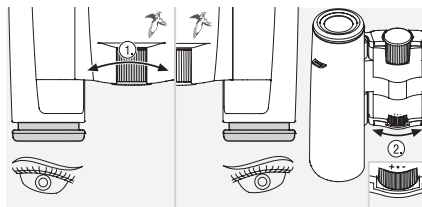

4. *MANTENIMIENTO Y CUIDADO*

4.1 PAÑO DE LIMPIEZA

Con su tejido especial de microfibras puede limpiar hasta las superficies de cristal más delicadas. Es un paño ideal para la limpieza de objetivos, oculares y gafas.

Este paño debe mantenerse bien limpio para evitar que la suciedad pueda dañar la superficie de la lente. Si el paño se ensucia es necesario lavarlo con agua jabonosa templada y dejar secar después al aire. ¡Utilícelo exclusivamente para limpiar superficies de cristal!

4.2 LIMPIEZA

Todos los elementos y superficies de los binoculares son fáciles de limpiar.

Para garantizar una buena visión con sus binoculares mantenga las superficies de cristal exentas de suciedad o grasa. Para su limpieza elimine primero con un cepillo suave las partículas apreciables. Después se recomienda una limpieza más profunda con ayuda del aliento y del paño especial de limpieza.

La cubierta de los binoculares se limpia fácilmente con un paño suave humedecido (no utilice el paño especial para lentes).

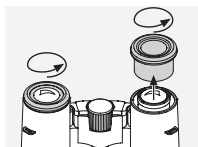

En caso de estar muy sucios (p.ej. tierra o arena), los anillos de los oculares se pueden desenroscar y ser extraídos para su limpieza.

4.3 CONSERVACIÓN

Debe guardar sus binoculares en su estuche, en un lugar seco y aireado.

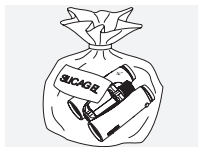

Si están mojados, debe secarlos antes de guardarlos.

En zonas de clima tropical o de una alta humedad ambiental, guárdelos en un envase hermético con algún producto que absorba la humedad (p.ej. bolsitas de silicagel...).

5. *¡PARA SU SEGURIDAD!*



¡No mire jamás con el instrumento directamente hacia el sol!
¡Podría dañar su vista!



¡No es aconsejable usar el instrumento mientras está andando! ¡Podría no ver algún posible obstáculo!

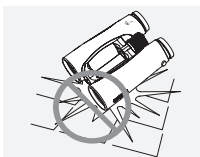

Proteja el instrumento de los golpes.

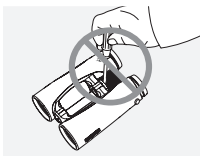

Las reparaciones y el mantenimiento sólo deberán ser llevadas a cabo por SWAROVSKI OPTIK Absam (Austria) o SWAROVSKI OPTIK North America, cualquier

trabajo realizado por personas no autorizadas representará la pérdida de la garantía.

*Wij danken u hartelijk
dit product van de firma
SWAROVSKI OPTIK
gekozen te hebben.
Mocht u vragen hebben,
raadpleeg dan a.u.b.
uw vakhandelaar
of neem direct contact
met ons op via*

WWW.SWAROVSKIOPTIK.COM.

Todos los datos están indicados en valores medios.

Queda reservado el derecho a introducir modificaciones en diseño y entrega.
No aceptamos responsabilidad alguna por errores de impresión.

1. OVERZICHT

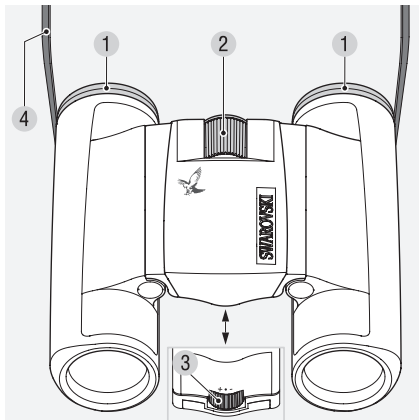

- 1 Draaidoppen
- 2 Scherpstelwiel
- 3 Dioptrie-correctie
- 4 Draagriem

Aanvullend geleverd bij de CL Pocket:
Field bag, lensreinigingsdoekje.

Bij levering is de riem niet op de CL Pocket bevestigd. Afhankelijk van uw vereisten, kunt u de riem of speciale accessoires snel en eenvoudig bevestigen.

2. DE BAND BEVESTIGEN

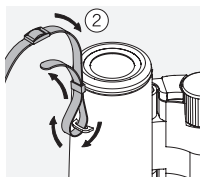
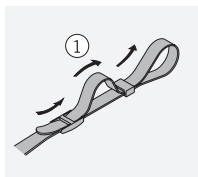

3. BEDIENING

3.1 INSTELLING VAN DE DRAAIDOPPEN

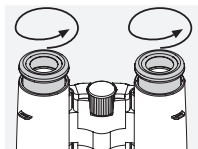

Gebruik zonder bril:

Draai beide draaidoppen (tegen de wijzers van de klok in) tot de aanslag eruit.

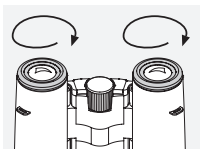

Gebruik met bril:

Draai beide draaidoppen (met de wijzers van de klok mee) tot de aanslag erin.

3.2 INSTELLING VAN DE OOGAFSTAND

Om één enkel rond beeld te zien moet u de beide helften van de verrekijker zo ver uit elkaar trekken tot er geen storende schaduw meer optreden.

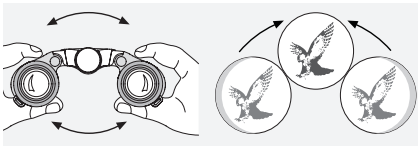

3.3 INSTELLING VAN DE BEELDSCHERPTE

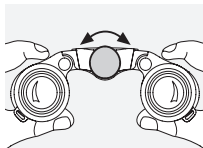

scherp stellen.

Door draaien van het scherpstelwielje kunt u elk object van de kortste instelafstand (zie technisch gegevensblad) tot oneindig scherp stellen.

3.4 DIOPTRIE-CORRECTIE

Om een optimale beeldkwaliteit te bereiken moet het eventueel verschillende gezichtsvermogen tussen het linker en het rechter oog worden gecompenseerd.

Gebruik bij gelijk gezichtsvermogen van beide ogen:

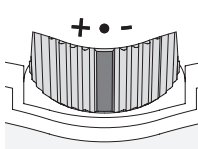

De dioptrie-correctie is ingesteld op „nul“.

Gebruik bij verschillend gezichtsvermogen van beide ogen:

1. Kijk met het linker oog door het linker oculair en stel met het scherpstelwielje de beeldscherpte van een gekozen object in.
2. Kijk nu met het rechteroog door het rechteroculair naar hetzelfde object en stel met de dioptrie-correctie de optimale beeldscherpte in.

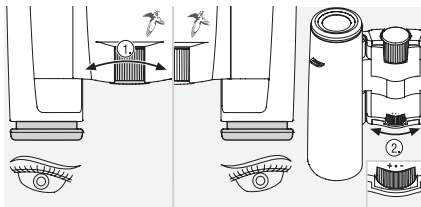

4. *REINIGING EN ONDERHOUD*

4.1 REINIGINGSDOEKJE

Met dit speciale doekje van microvezels kunt u zelfs de meest gevoelige glazen oppervlakken reinigen. Het is geschikt voor objectieven, oculairen en brillen.

Houd het reinigingsdoekje a.u.b. schoon, omdat verontreinigingen het oppervlak van de lens kunnen beschadigen. Als het doekje vuil is, kunt u het in een handwarm zeepsopje wassen en aan de lucht laten drogen. Gebruik het a.u.b. uitsluitend voor het reinigen van glazen oppervlakken!

4.2 REINIGING

Wij hebben alle elementen en oppervlakken zo geconcepieerd dat ze eenvoudig te reinigen zijn.

Om de optische briljantie van uw verrekijker duurzaam te waarborgen, moet u de glazen oppervlakken vrij van vuil, olie en vet houden. Verwijder voor het reinigen van de optiek eerst de grovere deeltjes met een speciaal kwastje voor optische instrumenten. Voor een hierop volgende grondige reiniging is het raadzaam een beetje op de optiek te ademen en dan met het reinigingsdoekje te reinigen.

De behuizing onderhoudt u het beste met een zacht, vochtig poetsdoekje (gebruik niet het reinigingsdoekje voor de optiek).

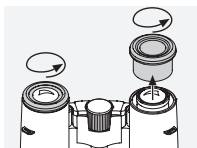

Bij sterke verontreiniging (bijv. zand) kan de oogklep er compleet afgeschroefd en het oculair daardoor eenvoudig gereinigd worden.

4.3 BEWAREN

De verrekijker bewaart u het beste in de tas op een goed geventileerde plaats.

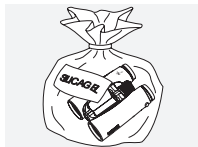

Als de verrekijker nat is, moet hij eerst gedroogd worden.

In tropische gebieden of in regio's met een hoge luchtvochtigheid is de beste bewaarplaats een luchtdichte zak of doos met een vochtabsorberend middel (bijv. silicagel).

5. *VOOR UW EIGEN VEILIGHEID*



Kijk nooit met het instrument in de zon!
Dit leidt tot oogletsel!



Kijk nooit door het instrument terwijl u loopt! U zou obstakels over het hoofd kunnen zien!

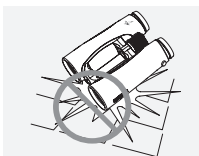

Bescherm uw instrument a.u.b. tegen stoten.

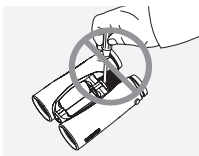

Reparatie en service mogen enkel uitgevoerd worden door SWAROVSKI OPTIK Absam (Austria) of SWAROVSKI OPTIK North America. Ledere

werkzaamheid verricht door een niet-geautoriseerde partij resulteert in het vervallen van de garantie.

Alle gegevens zijn typische waarden.

Wijzigingen in uitvoering en levering alsmede drukfouten voorbehouden.

*Vi tackar dig
i ditt val av en
SWAROVSKI OPTIK
produkt. Vid frågor
kan du vända dig
till din utbildade
återförsäljare eller
direkt till oss på,
WWW.SWAROVSKIOPTIK.COM.*

1. ÖVERSIKT

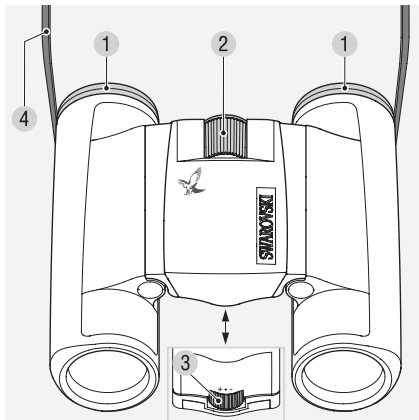

- 1 Vridbara ögonmuslor
- 2 Fokuseringshjul
- 3 Dioptritjämning
- 4 Bärrem

Dessutom levererat med CL Pocket:
Bärväska, linsrengöringsduk.

Vid leverans är remmen inte fastsatt på CL Pocket. Beroende på dina behov kan du sätta fast remmen eller speciella tillbehör snabbt och lätt.

2. SÄTTA FAST REMMEN

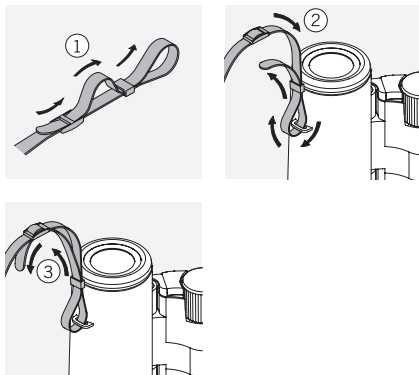

3. BETJÄNING

3.1 INSTÄLLNING AV DE VRIDBARA ÖGONMUSSLORNA

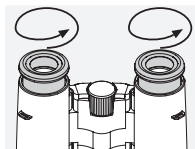

Bruk utan glasögon:

Vridder du ut ögonmusslan helt motsols.

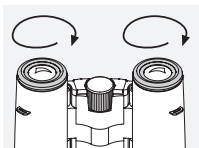

Brak med glasögon:

Vrid in båda ögonmusslorna (medsols) till stopp.

3.2 INSTÄLLNING AV ÖGONAVSTÅNDET

För att se en enda rund bild, vrid kikarhalvorna tills inga störande skuggor är synliga.

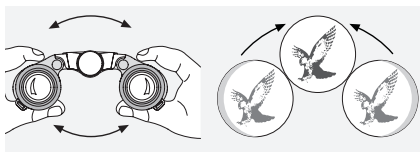

3.3 FOKUSERING

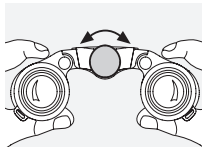

Genom att vrida fokuseringsringen kan du ställain skärpan på föremål på mycket nära håll (se tekniska data) och upp till oändligt.

3.4 DIOPTRI JUSTERING

För att åstadkomma maximal bildkvalitet, bör man korrigera eventuell skillnad mellan höger och vänster öga.

När synförmågan är lika på båda ögonen:

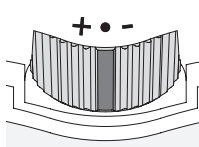

Dioptrijämningen är inställd till „Noll“.

När ögonen har olika synförmåga:

1. Titta genom det vänstra okularet med det vänstra ögat och vrid fokuseringsringen så att föremålet du tittar på är skarpt.
2. Titta nu med höger öga genom höger okular på samma objekt och ställ med dioptrijämningen in optimal bildskärpa.

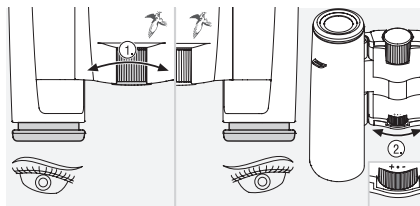

4. *SKÖTSEL OCH VÅRD*

4.1 DUK FÖR LINSPUTSNING

Man kan putsa de mycket känsliga linserna med den medföljande mikrofiberduken. Den passar frontlinsen, okularlinsen och glasögon.

Håll duken ren eftersom smuts kan skada linserna. Om duken blir smutsig kan den tvättas i ljummet tvålatten och lufttorkas. Använd den enbart för att putsa linserna med!

4.2 PUTSNING

Vi har konstruerat alla element och ytor så att de inte fordrar mycket skötsel.

För att försäkra sig om att kikaren bibehåller sina optiska egenskaper, bör man hålla linserna rena, dvs. putsa bort smuts, olja och fett. När man putsar linserna, avlägsnar man först större partiklar m.h.a. en optikborste. Efter det andas man på linsen för att åstadkomma en hinna av kondensation och putsar sedan linsen med mikrofiberduken.

De andra ytorna putsas med en mjuk, fuktig duk (men inte den mikrofiberduk man använder till putsning av linserna).

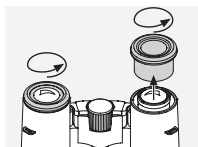

Finns det smuts som är svår att få bort från ögonmusslorna (t.ex. sand), kan man skruva ut dem och putsa dem skilt.

4.3 FÖRVARING

Förvara tubkikaren på en väl ventilerad och mörk plats.

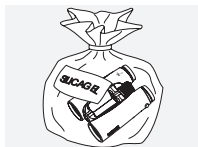

Om tubkikaren blir våt, bör den torka först.

Vid längre förvaring i där luftfuktigheten är hög, som i tropikerna, är en lufttät påse den bästa platsen gärna tillsammans med något fuktabsorberande medel (t.ex. kiselkuler).

5. *SÄKERHETS FÖRESKRIFTER*



Titta aldrig direkt mot solen med instrumentet! Dina ögon kan ta skada!



Titta aldrig genom instrumentet medan du gar! Du kan missa något hinder!

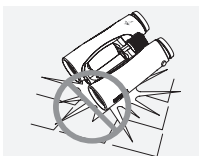

Skydda ditt instrument mot stotar.

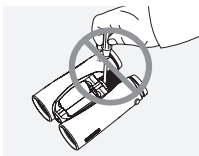

För att garantier skall gälla skall man utföra service och reparationer hos SWAROVSKI OPTIK Absam (Austria) eller SWAROVSKI OPTIK North America.

*Kiitämme sinua
SWAROVSKI OPTIK
tuotteen valinnasta.
Jos sinulla on kysyt-
tävää, ota yhteyttä
SWAROVSKI OPTIK
jälleenmyyjääsi tai
suoraan meihin
WWW.SWAROVSKIOPTIK.COM.*

Alla uppgifter är typiska värden.

Ändringar i utförande och leverans samt tryckfel förbehålles.

1. KATSAUS

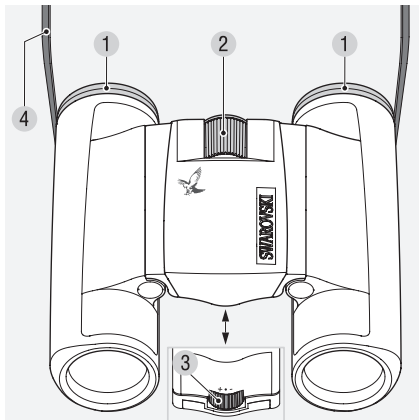

- 1 Kierrettävät okulaarit
- 2 Tarkennus
- 3 Diopterin tasaus
- 4 Kantohihna

CL Pocket mallien mukana toimitetaan lisäksi: Kantolaukku, linssin puhdistuspyyhe.

Hihna ei ole toimitettaessa kiinnitettynä CL Pocket mallien. Voit tarpeen mukaan kiinnittää hihnan tai lisävarusteita nopeasti ja helposti.

2. HIHNAN KIINNITTÄMINEN

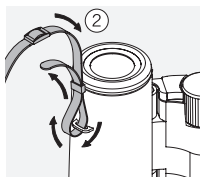
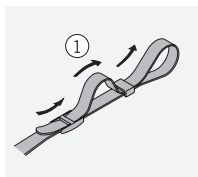

3. KÄYTTÖ

3.1 KIERRETTÄVIEN OKULAARIEN SÄÄTÖ

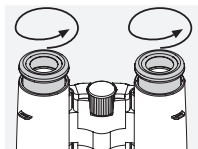

Käyttö ilman silmälaseja:

Käännä silmäkappale vastapäivään kokonaan ulos.

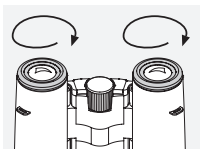

Käyttö silmälasien kanssa:

Käännä silmäkappalet myötäpäivään kokonaan sisään.

3.2 SILMÄVÄLIN SÄÄTÖ

Jotta kohde näkyisi yhtenä pyöreänä kuvana, käännä kiikarin kahta puoliskoa siten, että häiritseviä varjoja ei esiinny.

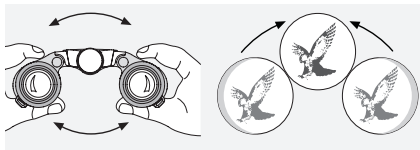

3.3 TARKENNUS

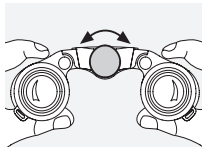

Säätöpyörän avulla voidaan säätää kiikarin polttoväliä kohteeseen sopivaksi, vähimmäisetäisyydestä (ks. tekniset tiedot) aina äärettömään asti.

3.4 SILMIEN VÄLISEN VOIMAKKUUSERON KORJAAMINEN

Jotta kuva saadaan optimaalisen tarkaksi, on oikean ja vasemman silmän välinen näöntarkkuuden ero korjattava.

Jos molemmissa silmissä sama näkökyky:

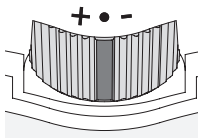

Diopterin taso on asetettu nollaan.

Jos silmien näkökykyssä on ero:

1. Katso vasemmalla silmällä vasemmasta okulaarista ja tarkenna tarkennuspyörästä valittuun kohteeseen.
2. Katso nyt oikealla silmällä oikean okulaarin läpi samaan kohteeseen ja säädä diopterin tasauksen avulla optimaalinen kuvantarkkuus.

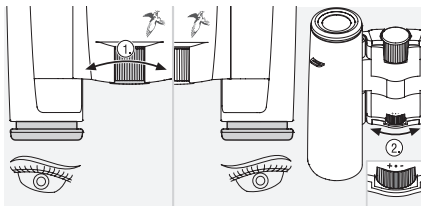

4. *HUOLTO JA HOITO*

4.1 PUHDISTUSLIINA

Arat linssipinnat voidaan puhdistaa pakkauksessa mukana seuraavalla mikrokuituliinalla. Se käy okulaari-, objektiivi-, ja silmälasilinsseille.

Pidä liina aina puhtaana koska lika voi vaurioittaa linssipintoja. Liinan voi pestä kädenlämpöisessä saippuavedessä ja jättää kuivumaan. Käytä liinaa ainoastaan linssipintojen puhdistamiseen.

4.2 PUHDISTUS

Kaikki elementit ja pinnat on suunniteltu siten, että ne kaipaavat mahdollisimman vähän puhdistusta.

Kiikarisi optinen kirkkaus säilyy kauan kun pidät linssipinnat puhtaina, vältä öljyä ja rasvoja. Kun puhdistat linssipintoja, poista irtonainen lika ensin optisella linssiharjalla. Viimeistele puhdistus henkäisemällä linssipinnalle, ja pyyhi tiivistynyt höyrykalvo pois kostealla liinalla.

Runko on paras puhdistaa pehmeällä, kostealla kankaalla (älä käytä tähän puhdistusliinaa).

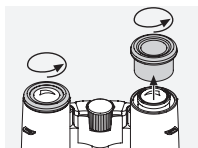

Vaikeasti puhdistettavan lian (esim. hiekka) voi helposti huuhdella pois kiertämällä okulaarit irti.

4.3 SÄILYTYS

Säilytä kiikari laukussaan, kuivassa paikassa jossa ilmanvaihto toimii.

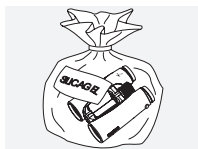

Jos laite on märkä, on se kuivattava ennen säilöön laittamista.

Trooppisessa ilmastossa tai kun kosteusprosentti on suuri, paras säilytystapa on ilmatiivis pakkaus, jonka sisälle laitetaan kosteutta poistava ainetta (esim. kvartsigeeeliä).

5. *HUOLEHDI TURVALLISUUDESTASI*



Älä koskaan katso aurinkoon laitteen kanssa! Aurinko saattaa haavoittaa silmiasi!



Älä koskaan katso laitteen lapi kavellesasi! Saatat kompastua esteisiin!

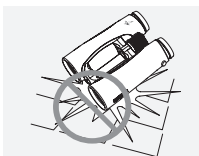

Suojaa laite kolhuilta.

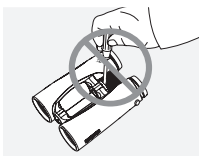

Korjaus ja huolto tapahtuu ainoastaan SWAROVSKI OPTIK Absam (Austria) tai SWAROVSKI OPTIK North America toimesta. Kaikki huolto- ja

korjaustyöt muilla kuin alkuperäisillä varaosilla voivat vaikuttaa takuuseen.

*Tak for, at du har
valgt dette produkt fra
SWAROVSKI OPTIK.
I tilfælde af spørgsmål
bedes du henvende dig
til din forhandler eller
direkte til os på
WWW.SWAROVSKIOPTIK.COM.*

Kaikki tiedot ovat yleisarvoja.

Oikeudet muutoksiin mukaan lukien painovirheisiin pidätetään.

1. OVERSIGT

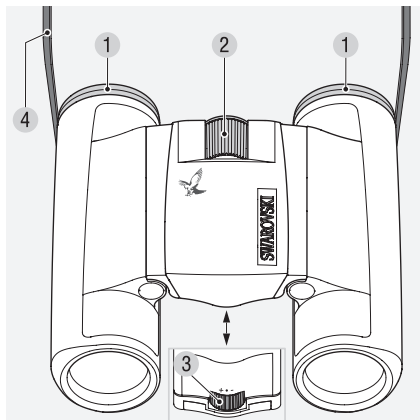

- 1 Drejeligt øjestykke
- 2 Fokuseringshjul
- 3 Dioptrisk justeringsområde
- 4 Bærerem

Desuden leveres CL Pocket med:
Bæretaske, linseklud.

Ved levering er remmen ikke monteret til CL Pocket. Du kan nemt og hurtigt montere remmen eller specialtilbehør.

2. MONTERING AF REMMEN

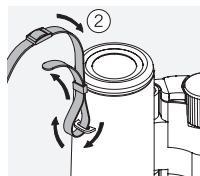
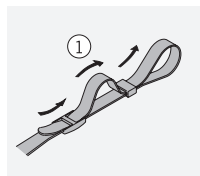

3. BETJENING

3.1 INDSTILLING AF ØJESTYKkerne, DER KAN DREJES

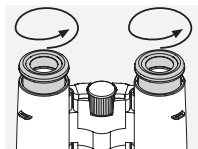

Anvendelse uden brille:

Drej øjestykkerne helt ud mod uret.

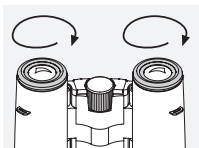

Anvendelse med brille:

Drej begge øjestykker ind (med uret) indtil anslaget.

3.2 INDSTILLING AF ØJENAFSTANDEN

For at se et eneste rundt billede skal du bøje begge kikkertens halvdele sammen, indtil der ikke længere optræder forstyrrende skygger.

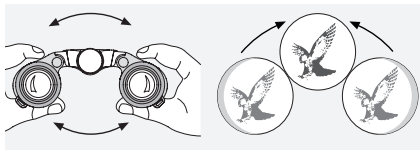

3.3 INDSTILLING AF BILLEDSKARPHEDEN

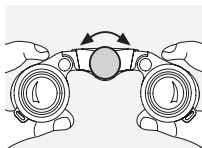

Ved at dreje på fokuseringshjulet kan du stille skarpt på et ethvert objekt fra den korteste indstillingsafstand (se det tekniske datablad) til uendeligt.

3.4 DIOPTRISK JUSTERINGSOMRÅDE

For at opnå en optimal billedkvalitet skal den eventuelt divergerende synsevne på det venstre og det højre øje udlignes.

Anvendelse ved ens synsevne på begge øjne:

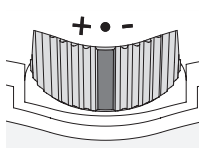

Det dioptriske justeringsområde er nulstillet.

Anvendelse ved forskellig synsevne på begge øjne:

1. Kig med det venstre øje gennem det venstre okular og indstil billedskarpheden for et udvalgt objekt med fokuseringshjulet.
2. Se nu med højre øje gennem højre okular på den samme genstand, og indstil på den optimale billedskarphed ved hjælp af det dioptriske justeringsområde.

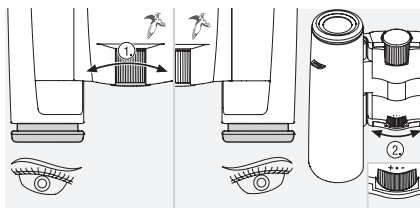

4. VEDLIGEHOVELSE OG PLEJE

4.1 RENGØRINGSKLUD

Med specialkluden af mikrofibre kan du rengøre selv de mest følsomme overflader af glas.

Den er egnet til objektiver, okularer og briller. Hold rengøringskluden ren, da urenheder kan beskadige linsernes overflade. Hvis kluden er snavset, kan du vaske den i håndvarmt sæbevand og lade den lufttørre. Brug den udelukkende til rengøring af glasflader!

4.2 RENGØRING

Alle komponenter og overflader er lette at pleje.

For varigt at kunne garantere din kikkerts optiske brillans skal du holde glasoverfladerne fri for snavs, olie og fedt. Fjern først de større partikler med en optikpensel for at rengøre optikken. Til den efterfølgende grundige rengøring anbefaler vi, at du ånder let på glasset og rengør det med rengøringskluden.

Kikkerthuset plejes bedst med en blød, fugtig pudseklud (brug ikke optik-rengøringskluden).

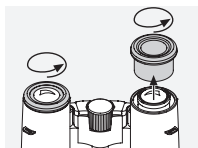

Hvis kikkerten er meget snavset (fx sand), kan øjestykkerne skrues helt af, så det er nemt at gøre okularet rent.

4.3 OPBEVARING

Du bør opbevare kikkerten i den tilhørende taske på et godt ventileret sted.

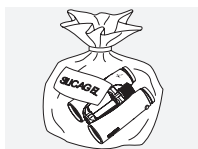

Hvis kikkerten er våd, skal den tørres først.

I tropiske områder eller områder med stor luftfugtighed er det bedste opbevaringssted en lufttæt beholder med et middel, der absorberer fugtigheden (fx silicagel).

5. FOR DIN SIKKERHED



Kig ikke ind i solen med apparatet! Det kan medføre, at dine øjne tager skade!



Brug ikke apparatet, når du gar! Du kan overse forhindringer!

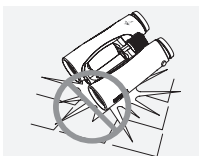

Beskyt apparatet mod stød.

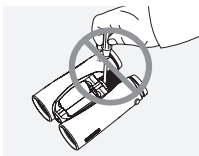

Reparation og servicearbejde må kun udføres af SWAROVSKI OPTIK Absam (Austria) eller SWAROVSKI OPTIK North America og enhver form for arbejde af ikke-autoriserede parter medfører at garantien bortfalder.

Мы благодарим Вас за выбор изделия от SWAROVSKI OPTIK. Если у Вас возникнут вопросы, пожалуйста, обращайтесь к нашему дилеру в Вашем регионе или непосредственно на WWW.SWAROVSKIOPTIK.COM.

Alle angivelser er typiske værdier.

Ret til ændringer mht. udførelse og levering samt trykfejler forbeholdes.

1. ОБЗОР

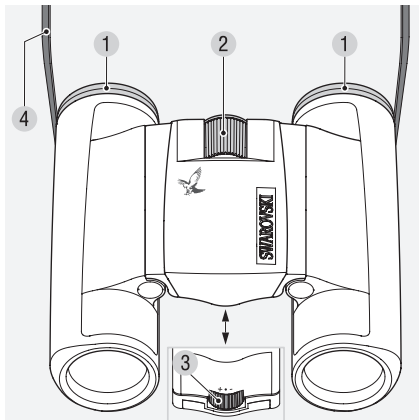

- 1 Наглазники
- 2 Маховик фокусировки
- 3 Интервал диоптрийной наводки
- 4 Ремень для переноски

Комплектация бинокля CL Pocket:
Сумка для переноски, чистящая салфетка.

На момент поставки ремень к биноклю CL Pocket не пристегнут. Быстро прикрепить ремень или другие аксессуары не составляет труда.

2. ПРИКРЕПЛЕНИЕ РЕМНЯ

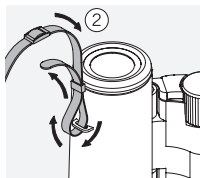
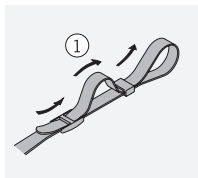

3. ПРИМЕНЕНИЕ

3.1 РЕГУЛИРОВКА НАГЛАЗНИКОВ

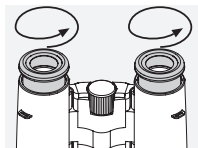

При использовании без очков:

Выверните до упора наглазники, вращая их против часовой стрелки.

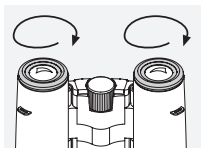

При использовании в очках:

Вращайте оба наглазника (по часовой стрелке) до упора.

3.2 РЕГУЛИРОВКА МЕЖРАЧКОВОГО РАССТОЯНИЯ

Для получения изображения в одной окружности необходимо развести окуляры до получения изображения без теней и помех.

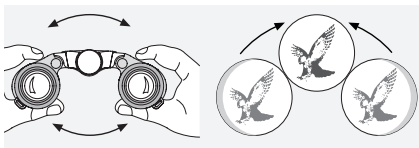

3.3 НАСТРОЙКА РЕЗКОСТИ ИЗОБРАЖЕНИЯ

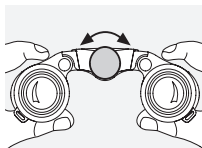

Вращая маховик фокусировки, Вы можете выполнить фокусировку на объект от самого минимального расстояния (см. техническую спецификацию) до бесконечности.

3.4 ДОПОЛНИТЕЛЬНАЯ ФОКУСИРОВКА

Для получения оптимального качества отображения наблюдаемого объекта иногда требуется дополнительная фокусировка с учетом оптической резкости.

Использование прибора людьми без аметропии левого и правого глаза:

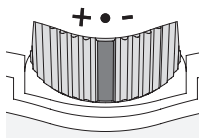

Диоптрийная коррекция установлена на „ноль“.

Использование прибора с аметропией левого и правого глаза:

1. Посмотрите левым глазом в левый окуляр и настройте с помощью маховика фокусировки необходимую резкость наблюдаемого объекта.
2. Теперь посмотрите правым глазом через правый окуляр на тот же объект и с помощью устройства диоптрийной коррекции наведите оптимальную резкость.

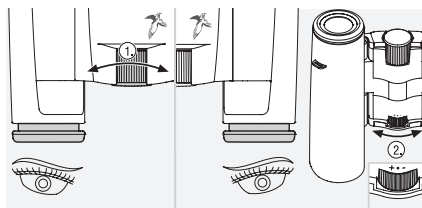

4. УХОД И ОБСЛУЖИВАНИЕ

4.1. ЧИСТЯЩАЯ САЛФЕТКА

Специальная салфетка из микрофазера предназначена для ухода даже за самыми чувствительными стеклами. Т.е. для протирания объективов, окуляров и очков. Салфетка должна быть чистой, иначе загрязнения на ее поверхности станут причиной повреждения стекла. Стирать салфетку рекомендуется в теплом мыльном растворе с последующей сушкой. Применяйте салфетку только для ухода за стеклами в оптических приборах!

4.2. УХОД ЗА ОПТИЧЕСКИМ ПРИБОРОМ

Конструкция всех элементов и поверхностей изделия обеспечивает легкий уход.

Для сохранения хороших оптических свойств бинокля в течение продолжительного времени поверхности оптических элементов следует содержать в чистоте, не допуская попадания на них грязи, жиров и масел. При загрязнении оптики с ее поверхности сначала с помощью специальной кисточки удаляют крупные частицы.

Для последующий глубокой чистки рекомендуется слегка подышать на стекло, а затем протереть его чистящей салфеткой.

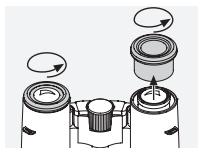

При сильном загрязнении (например, песок) полностью выверните и очистите наглазники.

4.3. ХРАНЕНИЕ

Рекомендуется хранить бинокль в чехле в хорошо проветриваемом месте.

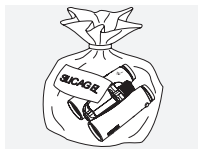

При попадании влаги на корпус бинокль перед использованием необходимо высушить.

В тропиках и в регионах с повышенной влажностью идеальное место хранения – герметичная емкость с абсорбентом влаги (силикагелем).

5. УКАЗАНИЯ ДЛЯ ВАШЕЙ БЕЗОПАСНОСТИ



Ни в коем случае не смотреть через прибор на солнце! Это может стать причиной повреждения Вашего зрения!



Ни в коем случае не смотреть в бинокль во время ходьбы! Вы можете не заметить препятствие и споткнуться об него!

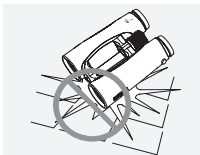

Оберегайте Ваш прибор от ударов.

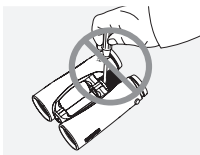

Ремонт и обслуживание должны осуществляться только либо SWAROVSKI OPTIK Absam (Австрия) или SWAROVSKI OPTIK Северная Америка.

Любые работы неуполномоченной стороной приводят к потере гарантии.

Все параметры являются типовыми.

Производитель оставляет за собой право изменять конструкцию и комплект поставки, она не несет ответственности за возможные опечатки.

ГАРАНТИЕ

Мит diesem SWAROVSKI OPTIK Produkt haben Sie ein hochwertiges Qualitätserzeugnis erworben, für das wir eine weltweite Garantie von 10 Jahren ab Kauf gemäß folgenden Bedingungen gewähren:

Beim Auftreten von Material- und/oder Fertigungsfehlern übernehmen wir für die gesamte Laufzeit der Garantie die Materialkosten, wobei wir uns vorbehalten, das Gerät oder den defekten Teil nach eigenem Ermessen instandzusetzen oder auszutauschen. Während der ersten fünf Jahre übernehmen wir zusätzlich auch die Kosten für die Arbeit.

Durch die Garantie wird die gesetzliche Gewährleistungspflicht nicht eingeschränkt.

Bei Änderung der Produktpalette behalten wir uns das Recht vor, defekte Geräte zu reparieren oder durch gleichwertige zu ersetzen.

Die Garantie gilt nicht bei Reparaturen durch einen nicht von uns autorisierten Servicedienst und bei Schäden, die durch unsachgemäßen Gebrauch verursacht wurden; ebenso nicht für mittelbare oder unmittelbare Schäden, die durch Defekte am Gerät entstanden sind. Weiters sind von der Garantie alle Ausstattungsteile ausgeschlossen, die einem natürlichen Verschleiß unterliegen, wie Augenscheln, Tragriemen, Behältnisse, Armierungen etc.

Die Garantie hat nur dann Gültigkeit, wenn dieses Garantie/Service-Dokument am Kauftag vom Fachhändler ordnungsgemäß mit Datum, Stempel und Unterschrift versehen worden ist.

Im Garantiefalle sowie auch zur Vornahme von Service- und/oder Reparaturarbeiten übergeben Sie bitte das Gerät samt diesem Garantie/Service-Dokument Ihrem SWAROVSKI OPTIK Fachhändler oder senden es, frei Haus, direkt an unsere Adresse. Geräte, denen dieses Garantie/Service-Dokument nicht beigegeben ist, werden grundsätzlich kostenpflichtig repariert. Die Retoursendung, versichert (Transportmittel nach unserer Wahl), erfolgt im Falle von Garantiereparaturen gratis, ansonst gegen Berechnung. Bei Versand ins Ausland gehen eventuelle ausländische Zoll- bzw. Fiskalabgaben zu Lasten des Empfängers.

Diese Garantie wird von SWAROVSKI OPTIK KG, Absam, Österreich, gegeben. Gerichtsstand ist Innsbruck; es gilt österreichisches Recht.

Sofern in einzelnen Ländern andere Garantien/Gewährleistungen (gesetzliche oder freiwillige) zugesagt sind, müssen diese vom jeweiligen Importeur bzw. Fachhändler erfüllt werden. SWAROVSKI OPTIK KG, Absam, Österreich, kann dafür nur eintreten, sofern eine gesetzliche Pflicht dazu besteht.

WARRANTY

You have purchased a high class quality product from SWAROVSKI OPTIK for which we grant a worldwide warranty of 10 years from the date of purchase in accordance with the following conditions:

If defects in material and/or workmanship appear, we will take over material costs for the entire warranty period. We reserve the right in such instances to repair or replace the instrument or the defective part at our discretion. During the first five years we will take over the costs for materials and work.

This guarantee in no way limits the statutory warranty obligations.

In the event that the range of products is changed, we reserve the right to repair defective instruments or to replace them with those of equal value.

We undertake no liability for repairs carried out by a repair shop which has not been authorized by us, nor for damages caused by improper use, nor for direct or indirect damages brought about by defects on the instrument. In addition, all parts are excluded from the warranty which are subject to natural wear, such as eye cups, carry straps, cases, armoring, etc.

This warranty is valid only when this warranty/service document has been duly dated, stamped and signed by the Authorized dealer on the day of purchase.

In a warranty case and as well for service and/or repair work please present the instrument to your authorized SWAROVSKI OPTIK dealer together with this warranty/service document or send it, delivery-free, directly to our address. Instruments sent without the warranty/service document enclosed will be repaired and the costs charged to the customer. The return shipment of the instrument, insured (means of transport at our discretion), is free of charge in the case of repairs covered under warranty, otherwise charged to the customer. For shipments to foreign countries any foreign customs duties or fiscal charges are charged to the recipient.

This warranty is given by SWAROVSKI OPTIK KG, Absam, Austria. The place of jurisdiction is Innsbruck; Austrian law applies.

Insofar as other guarantees/warranties (whether legally or voluntary) are pledged in individual countries, these must be fulfilled by the respective importer or authorized dealer. SWAROVSKI OPTIK KG, Absam, Austria, can therefore accept liability only when a legal obligation exists to do so.

Remarks for the United States of America:

For warranty services all products purchased in the United States, our only warranty authorized service is through SWAROVSKI OPTIK North America. For further information please call 1-800-426-3089.

GARANTIE

En achetant ce produit SWAROVSKI OPTIK, vous avez acquis un produit de grande qualité, pour lequel nous vous accordons, à compter de la date d'achat, une garantie de 10 ans valable dans le monde entier. En voici les modalités :

En cas de défaut dans la matière et/ou de vice de fabrication, nous nous chargeons pour toute la durée de validité de la garantie des frais afférents aux matières tout en nous réservant toutefois le droit de décider s'il convient de réparer ou d'échanger l'instrument ou la partie défectueuse. Les cinq premières années, nous prenons par ailleurs également en charge les coûts de main d'œuvre.

La garantie de conformité légale n'est pas limitée par la garantie du produit.

En cas de modification du programme de fabrication, nous nous réservons le droit de réparer les instruments défectueux ou de les remplacer par des instruments qualitativement équivalents.

La garantie n'est valable ni en cas de réparations ayant été effectuées par quiconque d'autre que l'un de nos services après-vente agréés ni en cas de dommages dus à une utilisation impropre; elle n'est pas davantage valable en cas de dommages directs ou indirects consécutifs à une détérioration de l'instrument. Sont par ailleurs exclues de la garantie toutes les pièces d'équipement soumises à une usure naturelle telles que bonnettes, bandoulières, étuis, armatures, etc.

La garantie n'est valable que si la date d'achat, le cachet et la signature du revendeur figurent en bonne et due forme sur la carte de garantie/service.

En cas de service de garantie ou de travaux de réparation et/ou d'entretien, remettre l'appareil accompagné du document garantie/service au revendeur SWAROVSKI OPTIK ou envoyer directement l'appareil franco domicile à notre adresse. Les appareils qui ne seront pas accompagnés de cette carte de garantie/service ne pourront pas être réparés gratuitement. L'expédition retour de la marchandise, couverte par une assurance (avec moyen de transport de notre choix), est gratuite dans le cas de réparations effectuées sous garantie, contre facturation dans le cas où les prétentions à la garantie sont exclues. En cas d'expédition à l'étranger, les éventuelles taxes douanières ou fiscales sont à la charge du destinataire.

Cette garantie est accordée par SWAROVSKI OPTIK KG, Absam, Autriche. Le tribunal compétent en cas de litige est celui d'Innsbruck; la loi appliquée est la loi autrichienne.

A supposer que d'autres garanties/prestation de garantie (légalles ou facultatives) soient accordées dans certains pays, il faut qu'elles soient fournies par l'importateur ou le commerçant spécialisé respectif. SWAROVSKI OPTIK KG, Absam, Autriche, ne peut être tenu pour responsable que si la loi l'y oblige.

GARANZIA

Con questo prodotto ottico SWAROVSKI OPTIK Lei ha acquistato uno strumento di qualità e gran pregio, per il quale offriamo una garanzia valida in tutto il mondo della durata di 10 anni a decorrere dall'acquisto sulla base delle condizioni seguenti:

Se insorgessero difetti nel materiale o difetti di fabbricazione, ci facciamo carico dei costi di materiale per l'intero periodo di validità della garanzia, riservandoci di riparare o sostituire lo strumento o la parte difettosa a nostro giudizio. Durante i primi cinque anni ci facciamo carico dei costi della manodopera.

Durante la garanzia l'obbligo di garanzia legale non verrà limitato.

In caso di variazione della gamma di produzione ci riserviamo il diritto di riparare lo strumento difettoso o di sostituirlo con uno equivalente.

Non ci assumiamo alcuna responsabilità per riparazioni effettuate da un servizio non da noi autorizzato, per danni causati da uso improprio, nonché per danni diretti o indiretti causati da difetti dell'apparecchio.

Oltre a ciò non assumiamo alcuna responsabilità per parti sottoposte ad usura naturale, come paraluce per occhi, spallaccio, custodie, armature, ecc.

La garanzia vale solo se questo certificato di garanzia/assistenza tecnica è stato, nel giorno dell'acquisto, regolarmente datato, timbrato e firmato dal rivenditore specializzato.

Nel caso di riparazioni nonché di lavori di riparazione o di assistenza tecnica consegnate l'apparecchio insieme a questo certificato di garanzia/assistenza tecnica al Vostro rivenditore d'ottica SWAROVSKI OPTIK oppure spedirlo, franco domicilio, direttamente al nostro indirizzo. Gli apparecchi che non sono accompagnati da questo certificato di garanzia/assistenza tecnica vengono sempre riparati a spese del cliente. La spedizione di ritorno, assicurata (il mezzo di trasporto è a nostra scelta), non comporta alcun costo nel caso di riparazioni con certificato di garanzia; in caso contrario le spese vanno a carico del cliente. Nel caso di spedizioni all'estero, eventuali costi doganali o fiscali esteri vanno a carico del destinatario.

Questa garanzia viene assicurata da SWAROVSKI OPTIK KG, Absam, Austria. Il foro competente è Innsbruck; vige la costituzione austriaca.

Nel caso vengano offerte nei singoli paesi altre garanzie/prestazioni di garanzia (stabilite per legge o volontariamente) questo devono venire soddisfatte dai rispettivi importatori o rivenditori specializzati. La SWAROVSKI OPTIK KG, Absam, Austria può assumersi questo impegno solo se sussiste un obbligo fissato per legge.

GARANTÍA

Comprando este producto óptico SWAROVSKI OPTIK usted ha adquirido un instrumento de calidad y de precio de valor, por el cual le ofrecemos una garantía con validez en el mundo entero, por un periodo de 10 años a partir de la fecha de compra, de conformidad con las siguientes condiciones.

De surgir defectos de material o de fabricación, nosotros asumimos los costes de material durante el plazo entero de la garantía, nos reservamos no obstante el derecho a reparar o cambiar a discreción el instrumento o la pieza defectuosa. Durante los primeros cinco años asumimos además los costes del trabajo que se requiera.

La garantía del producto no limitará bajo ningún concepto las obligaciones de la garantía legal obligatoria.

Al modificarse nuestra gama de productos, nos reservamos el derecho a reparar los aparatos defectuosos o a sustituirlos por uno equivalente.

La garantía no cubre las reparaciones realizadas por personas no autorizadas por nosotros ni los daños que se hayan producido por un manejo inadecuado del instrumento; tampoco cubre los daños directos o indirectos causados por defectos del aparato. Quedan también excluidas de la garantía aquellas piezas del equipamiento que están expuestas a un desgaste natural, como las gomas de los oculares, las correas, los estuches, la cubierta exterior, etc.

La garantía tendrá vigencia tan sólo cuando este certificado de garantía/servicio haya sido debidamente cumplimentado con la fecha, el sello y la firma por parte del vendedor el día de la compra.

En el caso de aplicación de la garantía, o cuando se requieran trabajos de servicio o reparación, le rogamos se sirva llevar el instrumento junto con el presente certificado de garantía/servicio a su distribuidor especializado de SWAROVSKI OPTIK o enviárnoslo directamente a nuestro domicilio. Cuando los instrumentos no estén acompañados por el presente documento de garantía/servicio se cobrarán los gastos de reparación. El reembolso, asegurado, (el medio de transporte es de nuestra elección), será gratis en el caso de las reparaciones garantizadas. De lo contrario, será facturado. En los envíos al extranjero el destinatario corre con los gastos eventuales por concepto de aduana o gravámenes extranjeros.

Esta garantía la concede SWAROVSKI OPTIK KG, Absam, Austria. El lugar de jurisdicción es Innsbruck y rige el derecho austriaco.

Cuando en algún país se hayan otorgado otras garantías o prestaciones de la garantía (legales o voluntarias), éstas deberán ser cumplidas por el respectivo importador y/o distribuidor. SWAROVSKI OPTIK KG, Absam, Austria será responsable tan sólo cuando exista un compromiso legal en ese sentido.

GARANTIE

Met dit product van SWAROVSKI OPTIK hebt u een hoogwaardig kwaliteitsproduct gekocht, waarvoor wij een wereldwijd geldige garantie van 10 jaar vanaf datum van aankoop onder volgende voorwaarden verlenen:

Bij het optreden van materiaal- en/of fabricagefouten dragen wij voor de complete looptijd van de garantie de materiaalkosten, waarbij wij ons het recht voorbehouden het instrument of het defecte onderdeel naar eigen goeddunken te repareren of te vervangen. Gedurende de eerste vijf jaar dragen wij ook de arbeidskosten.

Door de garantie wordt de wettelijke vrijwaringplicht niet beperkt.

Bij wijziging van het productengamma behouden wij ons het recht voor defecte instrumenten te repareren of door gelijkwaardige te vervangen.

De garantie geldt niet bij reparaties door een niet door ons geautoriseerde servicedienst en bij schade die door onvakkundig gebruik veroorzaakt is; evenmin voor directe of indirecte schade die door defecten aan het instrument is ontstaan. Bovendien zijn van de garantie alle uitrustingsonderdelen uitgesloten die aan natuurlijke slijtage onderhevig zijn, zoals oogkleppen, draagriemen, houders, ommantelingen, enz.

De garantie is alleen geldig, als dit garantie-/servicedocument op de dag van aankoop door de vakhandelaar zoals voorgeschreven van datum, stempel en handtekening is voorzien.

Overhandig in een garantiégeval en voor de uitvoering van service- en/of reparatiewerkzaamheden het instrument a.u.b. samen met dit garantie-/servicedocument aan uw SWAROVSKI OPTIK vakhandelaar of stuur het franco thuis direct naar ons adres. Instrumenten zonder dit garantie-/servicedocument worden principieel met verplichte betaling van de kosten gerepareerd. Het terugzenden, verzekerd (transportmiddel is onze keuze), vindt in geval van een garantiereparatie gratis, anders tegen verrekening van kosten plaats. Bij verzending naar het buitenland gaan eventuele buitenlandse douane- resp. belastingheffingen ten laste van de ontvanger.

Deze garantie wordt door SWAROVSKI OPTIK KG, Absam, Oostenrijk, verleend. De bevoegde rechtbank is Innsbruck, geldig is Oostenrijks recht.

Indien in sommige landen andere garanties/vrijwaringen (wettelijke of vrijwillige) toegezegd zijn, moet hieraan door de betreffende importeur resp. vakhandelaar worden voldaan. SWAROVSKI OPTIK KG, Absam, Oostenrijk, kan hiervoor alleen opkomen, voorzover hierfoe een wettelijke plicht bestaat.

GARANTI

Du har nu införskaffat ett optiskt instrument från SWAROVSKI OPTIK av högsta kvalitet, för vilket en världsomfattande garanti på 10 år gäller från inköpsdatum enligt följande villkor:

Om det framkommer defekter gällande material och/eller framställingsfel, täcker vi materialkostnaderna för hela garantitiden. Vi förbehåller oss i dessa fall rätten att reparera, ersätta hela instrumentet eller defekta delar såsom det passar oss bäst. De fem första åren ersätter vi både material och arbetskostnader.

Genom denna garanti begränsas inte de lagliga rättigheterna.

Då produktvalet förändras förbehåller vi oss rätten att reparera defekta instrument eller ersätta dem med andra av lika värde.

Vi tar inget ansvar för reparationer utförda av en av oss icke- auktoriserad verkstad, inte heller för skador uppkomna genom felaktigt bruk, inte heller för direkta eller indirekta skador som uppkommit genom defekter hos instrumentet. Garantin gäller inte heller de delar som slits på naturlig väg, såsom ögonmuslor, bärremmar, fodral, ytbeläggning, etc.

Garantin är i kraft endast då detta garantibevis blivit korrekt daterat, stämplat och underskrivet av en auktoriserad återförsäljare på försäljningsdagen.

I garantifall och för service och/eller underhåll lämna in instrumentet till en auktoriserad SWAROVSKI OPTIK återförsäljare tillsammans med detta garantibevis eller skicka dem, gratis, direkt till vår adress. Instrument som skickats utan garantibevis repareras och faktureras kunden. Den försäkrade återförsändelsen (leveranssättet är upp till oss), är gratis då garantin täcker reparationerna, i annat fall faktureras de kunden. För leverans utomlands faktureras eventuella tullavgifter och kostnader mottagaren.

Garantin är given av SWAROVSKI OPTIK KG, Absam, Österrike. Myndighetsområdet är Innsbruck; Österrisk lag gäller.

Gällande andra garantier (oberoende av om lagliga eller frivilliga) i olika länder, måste dessa uppfyllas av resp. importör eller auktoriserad återförsäljare. SWAROVSKI OPTIK KG, Absam, Österrike, kan acceptera ansvar enbart då legal skyldighet att göra så existerar.

Om instrumentet inte importerats av leg. importör förbehåller vi oss rätten att fakturera behandlingskostnaderna till fullt belopp.

GARANTI

Olet hankkinut todella laadukkaan SWAROVSKI OPTIKin tuotteen, jolla ostopäivästä lukien on 10 vuoden kansainvälinen takuu seuraavien takuehtojen mukaisesti:

Jos laitteessa ilmenee materiaali/työ virhe, SWAROVSKI OPTIK KG vastaa materiaalikustannuksista takuun koko voimassaoloajan. Kyseisissä tapauksissa SWAROVSKI OPTIK KG varaa oikeuden joko korjata tai vaihtaa laite tai villainen osa harkintansa mukaan. Ensimmäisten viiden takuuvuoden ajan Swarovski vastaa sekä materiaali että työkuustannuksista.

Tämä takuu ei rajoita lainmukaisia takuuvollisuuksia.

Tapauksissa, joissa tuotevalikoima on muuttunut, SWAROVSKI OPTIK KG varaa oikeuden joko korjata villainen laite tai vaihtaa se samanarvoiseen tuotteeseen.

SWAROVSKI OPTIK KG ei ota mitään velvoitteita korjauksista, jos kyseessä ei ole SWAROVSKI OPTIK KG:n valtuuttama korjaaja, eikä vioista jotka ovat aiheutuneet virheellisestä käytöstä eikä myöskään laitevien aiheuttamasta suorasta tai epäsuorasta vahingosta. Lisäksi takuu ei koske osia, jotka käytössä altistuvat normaalille kulumiselle, esim. okulaarit, kantohihna, laukku, pintamateriaali jne.

Takuu on voimassa vain jos valtuutettu myyjä on ostopäivänä täyttännyt takuukortin asianmukaisesti: tuotenumero, päiväys, myyjän leima.

Takuu ja muiden korjausten ja/tai huoltojen yhteydessä esität tämä takuukortti valtuutetulle SWAROVSKI OPTIK myyjälle tai toimitta laite rahtivapaasti suoraan meille. Jos laite toimitetaan korjaukseen/huoltoon ilman takuukorttia, laite korjataan ja kulut veloitetaan asiakkaalta. Jos kyseessä on takuukorjaus laite lähetetään takaisin vakuutettuna (toimitustapa on Swarovskin päätettävissä) veloituksetta, muutoin lähetyskulut veloitetaan asiakkaalta. Ulkomaan lähetyksissä mahdolliset tull- ja verokulut veloitetaan vastaanottajalta.

Takuun myöntäjä on SWAROVSKI OPTIK KG, Absam, Itävalta. Oikeudenkäyttöpaikka on Innsbruck; Itävallan lakien mukaisesti.

Jos yksittäisissä maissa myönnetään muita takuita tai vakuuksia (lainmukaisia tai vapaehtoisia), niistä on vastuussa maahantuoja tai valtuutettu jälleenmyyjä. SWAROVSKI OPTIK KG, Absam, Itävalta si-toutuu vastuuseen ainoastaan kun lakien mukaiset velvoitteet ovat olemassa.

Jos laite ei ole Suomessa valtuutetun maahantuojaan maahantuontia, pidätämme oikeuden veloitaa korjauksesta syntyneet käsittelykustannukset täysimääräisenä.

GARANTI

Dit førsteklasses produkt fra SWAROVSKI OPTIK er udstedt med 10 års garanti fra købsdatoen i hele verden i henhold til følgende betingelser:

Hvis der optræder materiale- og/eller produktionsfejl, overtager vi garantien for materialeomkostningerne under hele garantiens gyldighedsperiode, hvorved vi forbeholder os retten til efter eget skøn at istandsætte eller udskifte apparatet eller den defekte del. I de første fem år overtager vi derudover arbejdsomkostningerne.

Den lovbestemte garantiforpligtelse indskrænkes ikke gennem garantien.

Ved ændring af produktprogrammet forbeholder vi os ret til at reparere defekte apparater eller udskifte dem med apparater af tilsvarende kvalitet.

Garantien gælder ikke for reparationer, som er gennemført af et serviceværksted, der ikke er autoriseret af os, og ved beskadigelser der er opstået som følge af usagkyndig brug, og heller ikke ved indirekte eller direkte beskadigelser, som er opstået på grund af defekter på apparatet. Desuden omfatter garantien ikke udstyrsele, som er udsat for naturligt slid, eksempelvis øjestykker, bæreremme, beholdere, armeringer osv.

Garantien er kun gyldig, hvis dette garanti/service-bevis udfyldes på forskriftsmæssig vis af forhandleren på købsdagen med dato, stempel og underskrift.

I tilfælde af garantikrav såvel som foretagelse af service- og eller reparationsarbejder skal du overgive apparatet samt garanti/service-beviset til din SWAROVSKI OPTIK forhandler, eller sende det direkte, frit i hus, til vores adresse. Hvis dette garanti/service-bevis ikke er vedlagt apparatet, reparerer det grundlæggende omkostningspligtigt. Retursendingen, forsikret (transportmiddel efter vores valg), er gratis i tilfælde af reparationer, som er omfattet er garantien. Ellers sker den med beregning. Eventuelle udenlandske told- eller skatteafgifter ved forsendelser til udlandet skal betales af modtageren.

Denne garanti udstedes af SWAROVSKI OPTIK KG, Absam, Østrig. Værneting er Innsbruck; der anvendes østrigsk ret.

Såfremt der i enkelte lande gælder andre garantier (lovbestemte eller frivillige), skal de opfyldes af den pågældende importør eller forhandler.

SWAROVSKI OPTIK KG, Absam, Østrig, indtræder i sådan en tilfælde kun, hvis det er en lovmæssig forpligtelse.

ГАРАНТИЯ

Приобретая настоящее изделие фирмы SWAROVSKI OPTIK, Вы получаете высококачественный продукт, на который дается мировая гарантия сроком на 10 лет с момента продажи при условии соблюдения следующих правил:

В случае обнаружения производственного брака и/или материального дефекта в период гарантийного срока производитель берет на себя все возникающие в данной связи материальные затраты, по собственному усмотрению принимая решение о замене или ремонте дефектного узла или прибора. В течение первых пяти лет гарантийного срока производитель также берет на себя оплату рабочего времени на ремонт прибора.

Предоставление гарантии не ведет к уменьшению объема установленных законом гарантийных обязательств производителя.

При изменении ассортимента продукции мы можем отремонтировать дефектный прибор или заменить его на аналогичный.

Применение гарантии исключается, если ремонт выполнен в неавторизованном сервис-центре, прибор вышел из строя в результате ненадлежащего применения, возникли прямые или косвенные убытки в результате обнаружения у прибора дефектов. Гарантийные обязательства не распространяются на аксессуары, подверженные естественному износу, например наглазники, подвесные ремни, футляры, армирующие покрытия и т.д.

Гарантия на прибор признается лишь при наличии гарантийного талона, заполненного в день покупки, и на нем имеется подпись и штамп торговой организации, указана также дата продажи.

При наступлении гарантийного случая, а также для проведения ремонта и/или сервисного обслуживания прибор вместе с гарантийным талоном передается местному дилеру компании SWAROVSKI OPTIK или направляется в адрес производителя наложенным платежом. При отсутствии гарантийного талона ремонт выполняется только за возмещение. После выполнения гарантийного ремонта доставка прибора осуществляется бесплатно с обязательным страхованием отправления (способ доставки по выбору производителя), в иных случаях владелец прибора возмещает стоимость ремонта и доставки. При необходимости доставки прибора за пределы Австрии оплата таможенных и иных сборов – за счет получателя.

Настоящая гарантия выдается компанией SWAROVSKI OPTIK KG, Абсам, Австрия. Место рассмотрения споров – Иннсбрук; действует австрийское законодательство.

В случае если в других странах законодательно или добровольно приняты и действуют иные условия гарантии, то импортер или дистрибьютор в данной стране обязан их выполнять. Компания SWAROVSKI OPTIK KG, Абсам, Австрия, может отвечать по этой гарантии лишь, если это закреплено на законодательном уровне.