



EN/RU/DE/FR/IT/ES/JP/KR/PL/RO/NO/SE/DK/HU/FI/CZ/SK

Vision Enhancement Imager **User Manual**

V1.0.0

Thank you for purchasing this product. Please read this Guide first and keep it properly for future reference. We hope this product will meet your expectations.

Table of contents

Table of contents.....	2
- Important -	3
- Illustrations –	4
EN English.....	5
RU Русский.....	17
DE Deutsch	30
FR Français.....	43
IT Italiano.....	55
ES Español.....	67
JP 日本語	80
KR 한국인.....	91
PL Polski.....	102
RO Română	114
NO Norsk.....	126
SE Svenska.....	138
DK Dansk	150
HU Magyar	162
FI Suomalainen	175
CZ čeština	188
SK slovenský.....	200

- Important-

This Guide is a general guide for a series of products, which means that the product you receive may differ from the description in the Guide. The actual product you receive shall prevail.

This Guide is prepared to introduce our products to the users. We will try our best to ensure the accuracy of the Guide, but the completeness of the Guide still cannot be guaranteed, because our products have been continuously upgraded. We reserve the right to modify at any time without prior notice.

- Illustrations -

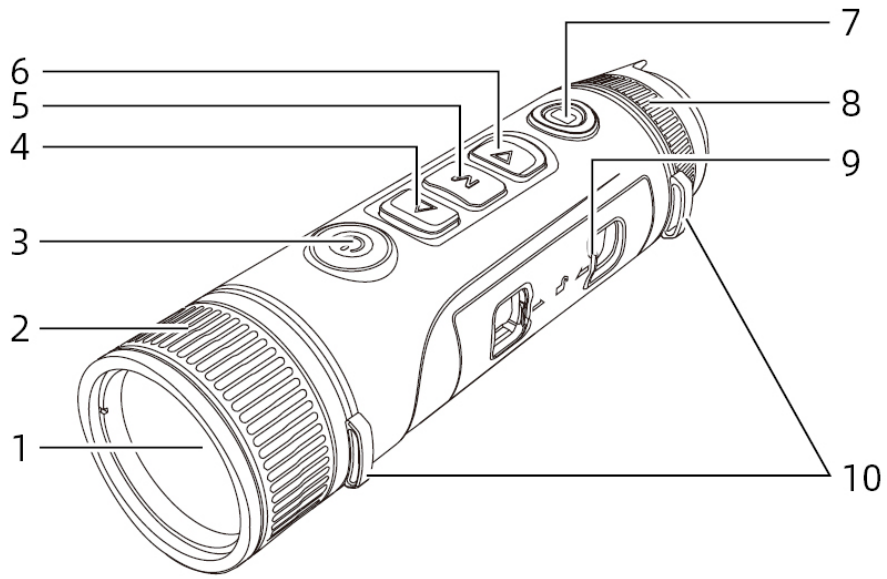

P1

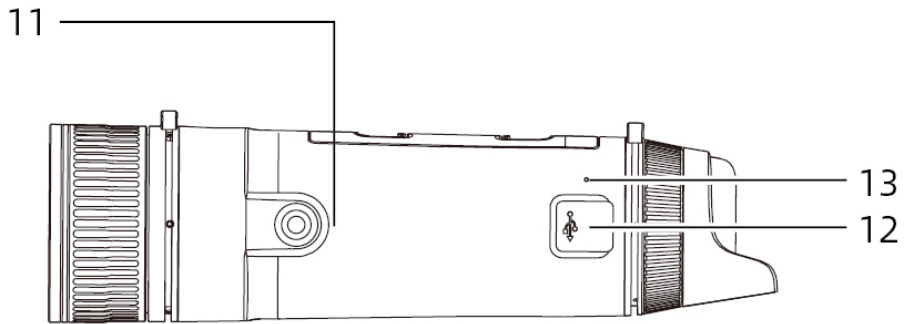

P2

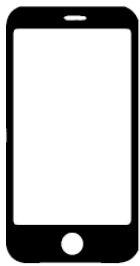

iOS



Android

P3

1. Appearance (P1-P2)

Serial number	Components	Functions
1	Lens	Detect the surroundings
2	Zoom Ring	Rotate the zoom ring to the left to get a longer focal length Rotate the zoom ring to the right to get a shorter focal length
3	Power Button	Short press: shutter compensation/wake-up/exit menu Long press: power on/off
4	Up Button	Short press: integer magnification/change menu options Long press: smooth step amplification/change menu options
5	Menu Button	Short press: bring up the shortcut menu/confirm to save the settings Long press: bring up the main menu/exit the current menu without saving
6	Down Button	Short press: open the menu options of laser ranging/single ranging/change menu options Long press: close the laser ranging/change menu options
7	Shutter Button	Short press: take a photo Long press: Start/save recording
8	Visibility Adjustment	Rotate to adjust the eyepiece visibility
9	Battery Compartment	Space for installing batteries
10	Wristband Ring	Connect the wristband, Press to turn
11	Triangular Base Interface	1/4 in standard interface
12	Type-C Port	Connect the PC and the external screen via type-C cable
13	MIC	Sound-recording port

2. Battery installation (P1)

- a) Press the battery compartment cover buckle and pull out the battery compartment cover;
- b) Insert 2 batteries according to the positive and negative indications;
- c) Push on the battery compartment cover;

3. Data transmission (P2)

- a) Start the device to ensure it is in power-on state;
- b) Connect the device to the PC via USB Type-C cable;
- c) Access the data stored in the device from the PC;

4. Connection to mobile APP

- a) Start the device to ensure it is in power-on state;
- b) Turn on the WiFi hotspot on the device;
- c) Search the WiFi hotspot name of the device through the mobile phone and connect;
- d) Open the Target IR APP on the mobile phone to get the real-time image of the device. Then you can control and access the device;

5. Charging/power supply

a) Charging mode

The device is for power supply only, but cannot be charged.

b) Power supply mode

Adapter and battery power supply is supported.

Adapter power supply:

The standard adapter of the product is used to connect the device for power supply. Open the USB cover and connect the adapter. The power supply icon as shown below can be seen in the lower left corner of the screen.



Battery power supply:

Power supply can be realized after the battery is installed according to the battery installation steps.

When the power level of battery changes, the power level indicator is displayed in the middle of the screen, with the illuminated part of the indicator showing the remaining power of battery.

After powering on and entering the real-time screen, the correct icon for the above power level of battery will be displayed in the lower left corner of the screen.

The power level is as follows:

High power level of external battery 

Medium-high power level of external battery 

Medium power level of external battery 

Medium-low power level of external battery 

Low power level of external battery 

Too low power level of external battery 

Note: The battery at low power level should be replaced in a timely manner!

6. Function description

Power-on

Long press the power button in the power-off state until a startup screen appears in the eyepiece, indicating that the device has been started successfully.

Power-off

Long press the power button in the power-on state to display the shutdown progress bar, until the progress bar is completed for successful shutdown.



Display off

Long press the power button under the power-on state to display the shutdown progress bar. Before the progress bar is completed, releasing the power button can cancel the shutdown and enter the Display off mode.

Display on

In the Display off mode, triggering the device button can wake up the screen.

Compensation

Manual compensation: Short press the on/off button to complete the compensation action.

Automatic compensation: The compensation operation is executed automatically according to the focal temperature.

Exit menu

When the device is turned on and the menu is displayed, short pressing the power button can enable the device return to the real-time interface without saving.

Approximate ranging

After entering the approximate ranging interface, rotate the power button clockwise to move the upper transverse line up and counter-clockwise to move it down. When the target is just between the upper and lower transverse lines in the screen, the distance of the target can be roughly estimated.

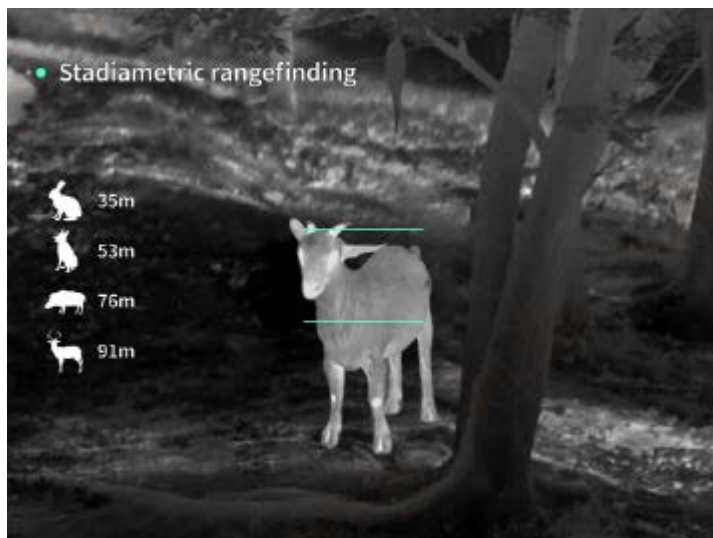

Image enlargement: the real-time image is electronically enlarged at the magnification of 1x, 2x, 4x and 8x by short pressing the Up button, and at the electronic magnification of 0.1x by long pressing the Up button.

Scenario mode: Three scenario modes can be set: natural/enhanced/highlighted.

Picture-in-picture (PIP): You can turn off the picture-in-picture mode and switch the position of picture in picture to the upper left, upper middle and upper right. The picture-in-picture display captures the center part of the real-time picture and magnifies it by 2 times.



WiFi: The WiFi hotspots in two frequency bands, 2.4G or 5G, can be set up. After being connected through the mobile client and device, real-time images can be transmitted to the mobile APP, and the device can be operated through the mobile APP.

WiFi account: TJ-XXXX (XXXX represents the last four digits of the MAC address)

Password: 12345678



Hotspot tracking: When the device is turned on, the hotspot tracking cursor is displayed, which tracks the highest temperature point on the screen.



Image outlining: After the image is opened, the contours of all targets in the real-time screen can be drawn.

Super power-saving: If the super power-saving mode is switched on, a super power-saving icon appears, and the OLED brightness is nonadjustable and fixed at 20%. In this case, WIFI, hotspot tracking, and image outlining functions cannot be turned on. If they are already turned on, they can be turned off directly.



Screen brightness: 10 levels of screen brightness can be set.



Pseudo color: To set the pseudo color displayed in real-time screen, white thermal, black thermal, red thermal, iron red, blue thermal or green thermal can be selected.



Brightness: The screen brightness can be adjustable in a total of 10 levels.



Contrast: The screen contrast is adjustable in a total of 10 levels.

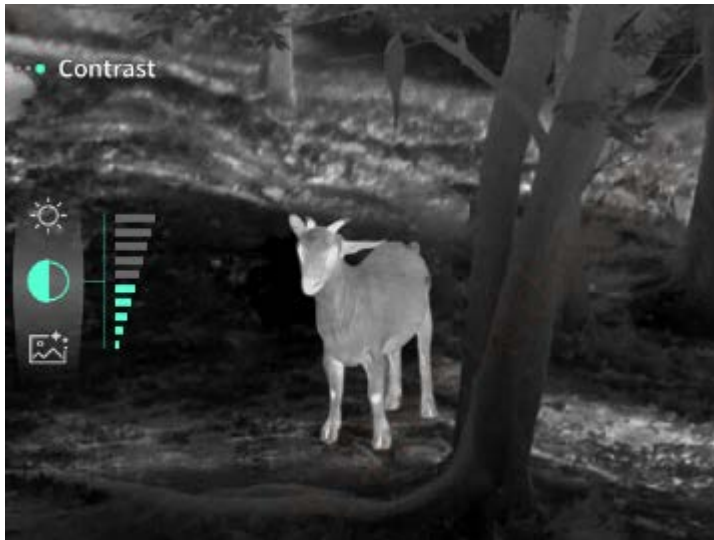

Screen enhancement: Enable the adjustable imaging quality and highlight the target details in real time.

Compensation mode: Manual or automatic compensation modes are available for the screen.

Smart stay: The automatic sleep time can be set to 5/10/15 minutes. If no operation is performed within the set time, the device starts the countdown to sleep. After the countdown ends, the device sleeps.

Timed shutdown: The automatic shutdown time can be set to 15/30/60 minutes. If no operation is performed within the set time, the device will start the countdown to shut down. After the countdown ends, the device will shut down.

Timed closing menu: The time to automatically close the menu can be set to 10/20/60 seconds. If no operation is performed within the set time, the menu will be closed.

Fixed-duration video recording: The video recording duration can be set at 15s or 60s. After recording to the specified duration, the video will be automatically ended and saved. When the fixed-duration video recording turned off, the maximum video recording duration will be 99 minutes and 59 seconds.

Audio: When audio is turned on, audio will be recorded synchronously with the video, and sound will be played simultaneously with the video. When audio is turned off, then the recorded video will have no sound;



OSD: If OSD is turned on, all elements on the interface will be included in the images and video files saved after taking photos/videos. If OSD is turned off, no UI element on the interface will be included in the images and video files saved after taking photos/videos, but all UI elements on the interface will still be displayed on the real-time screen as usual.

Watermark: If watermark is enabled, the time and date will be displayed in the bottom right corner of the screen. After taking photos and videos, the time information for saving the photos and videos will also be displayed.



Compass: When it is turned on, the direction pointed by the lens of the device will be displayed at the top of the screen.



Language settings: Support the switching among the languages such as English, Russian, German, French, Italian, Spanish, Japanese, Korean, Polish, Romanian, Norwegian, Swedish, Danish, Hungarian, Finnish, Czech and Slovak.

Unit: there are two optional units: meter and yard. When one unit is selected, the target distance or vertical height will be displayed in the selected unit.

Time setting: Set the time and date on the device, and the results will be synchronized to the watermarked display.

Time format: 12H/24H systems are available for option, and the results will be synchronized to the watermarked display.

Date style: YYYY-MM-DD and DD-MM-YYYY are optional, and the results will be synchronized to the watermarked display.

Screen-off display: When the device enters the screen-off state after starting, the standby icon will be displayed on the screen to reduce the power consumption. Press any button on the device to restore screen display.

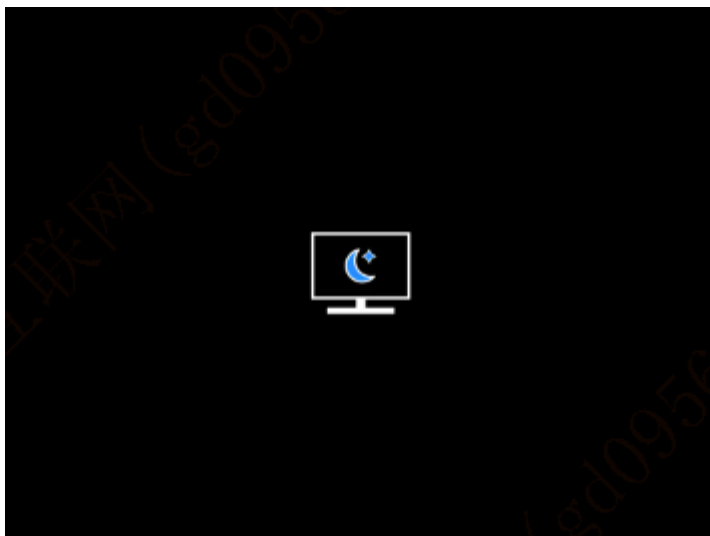





Bluetooth: Used to connect to a Bluetooth remote control, thereby controlling the device through remote control.

Memory card formatting: Delete all files from the memory card of the device.

Restore default: The device can be restored to factory settings. After being restored to the default, the device will automatically restart and display the language guidance interface.

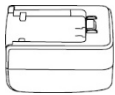
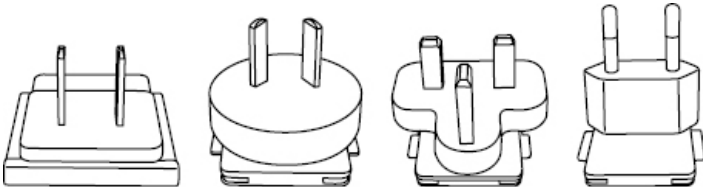
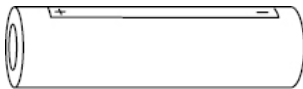
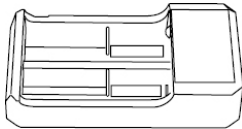
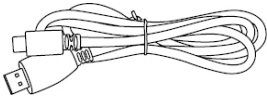
About: The information, such as device software version and MAC address, can be viewed.

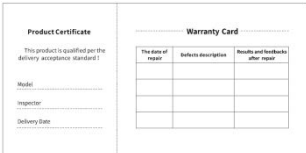
7. Item list

 <p>5V2A adapter x1</p>	 <p>Adapter plug: EU x1, UK x1, US x1, AU x1</p>
 <p>Battery x 2</p>	 <p>Battery charging stand</p>
 <p>Data cable x 1</p>	 <p>Quick operation manual x 1</p>
 <p>Warranty card x 1</p>	 <p>Safety information sheet x 1</p>

8. Guide for common troubleshooting

a) The device cannot be powered on.

Solution: Replace the battery or connect the adapter to power on.

b) Device prompts that it is disabled to take photos/videos.

Solution: The memory space of the device is full, and it is necessary to format the memory card or disconnect the device from the computer.

c) The displayed time on the device does not match the actual time.

Solution: **Reset the time and date on the device in the menu.**

d) The screen turns off during use

Solution: Short press the composite knob to wake up and light the screen.

e) The device imaging is blurry during use

Solution: Rotate the lens to manually focus until the display is clear.

9. Storage and transportation

Storage:

- a) Storage conditions for the packaged product: well-ventilated and clean indoor space at - 40~ 60°C, with $\leq 95\%RH$, and no condensed or corrosive gas;
- b) Please take it out and charge it at regular intervals of 3 months.

Transportation:

Avoid rain, water invasion, upside down, violent vibration and impact during transportation.

Handle with care and do not throw the product.

1. Внешний вид (P1~P2)

№ п.п.	Наименование элемента	Функция
1	Объектив	Обнаружение окружающей среды
2	Кольцо фокусировки	Поверните влево, чтобы отрегулировать дальний фокус Поверните вправо, чтобы отрегулировать ближний фокус
3	Клавиша питания	Короткое нажатие: компенсация затвора/пробуждение/выход из меню Длительное нажатие: включение/выключение питания
4	Клавиша вверх	Короткое нажатие: целократное увеличение/ переключение опции меню Длительное нажатие: плавное пошаговое увеличение/переключение опции меню
5	Клавиша меню	Короткое нажатие: вызов контекстного меню/подтверждение сохранения настроек Длительное нажатие: вызов главного меню/выход из текущего меню без сохранения
6	Клавиша вниз	Короткое нажатие: включение лазерной дальнометрии/единичной дальнометрии/переключение опции меню Длительное нажатие: выключение лазерной дальнометрии/переключение опции меню
7	Затвор	Короткое нажатие: фотосъемка Длительное нажатие: начать запись/сохранить видео
8	Регулировка видимости	Поверните для регулировки видимости окуляра
9	Батарейный отсек	Установите аккумулятор сюда
10	Петля для ремешка на руку	Подсоедините ремешок для рук, нажмите и поверните
11	Интерфейс для подключения штатива	Стандартный интерфейс 1/4 дюйма

12	Интерфейс Type-C	Подключить ПК и внешний экран с помощью кабеля type-C
13	MIC	Это порт записи

2. Установка аккумулятора (P1)

- a) Нажмите застежку крышки батарейного отсека и вытащите крышку батарейного отсека;
- b) Вставьте 2 аккумулятора согласно маркировке положительной и отрицательной полярности;
- c) Затяните крышку батарейного отсека;

3. Передача данных (P2)

- a) Запустите устройство, чтобы оно включилось;
- b) Подключите устройство к ПК через кабель USB-TypeC;
- c) Доступ к данным в хранилище устройства на ПК;

4. Подключение к мобильному приложению

- a) Запустите устройство, чтобы оно включилось;
- b) Включите точку доступа Wi-Fi на устройстве;
- c) Найдите имя точки доступа Wi-Fi устройства на своем мобильном телефоне и подключитесь;
- d) Запустите приложение TargetIR на своем мобильном телефоне, чтобы получать изображения устройства в реальном времени, управлять устройством и получать к нему доступ;

5. Зарядка/питание

(1) Способ зарядки

Устройство поддерживает только питание и не поддерживает зарядку.

(2) Способ питания

Устройство поддерживает питание от адаптера и аккумулятора.

Питание от адаптера:

Для подключения устройства к источнику питания можно использовать стандартный адаптер устройства. Откройте крышку USB, подключите адаптер, в левом нижнем углу экрана появится значок источника питания.



Питание от аккумулятора:

Питание можно подавать после установки аккумулятора в соответствии с процедурой установки аккумулятора.

При изменении уровня заряда батареи в центре экрана отображается индикатор заряда, а светящаяся часть индикатора заряда показывает оставшийся заряд батареи.

После включения и входа в кадр в режиме реального времени, значок, соответствующий указанному выше уровню заряда батареи, будет отображаться в левом нижнем углу экрана.

Уровни зарядности заключаются в следующем:

Высокий уровень заряда наружного аккумулятора 

Средний и высокий уровень заряда наружного аккумулятора 

Средний уровень заряда наружного аккумулятора 

Средний и низкий уровень заряда наружного аккумулятора 

Низкий уровень заряда наружного аккумулятора 

Слишком низкий уровень заряда наружного аккумулятора 

ВНИМАНИЕ: когда батарея разряжена, вовремя замените батарею!

6. Функциональное описание

Включение

В состоянии выключения нажмите и удерживайте клавишу питания, пока в окуляре не появится загрузочное изображение, после чего устройство будет успешно включено.

Выключение

В состоянии включения нажмите и удерживайте клавишу питания, отобразится полоса загрузки выключения, и выключение удачно, когда индикатор выполнения завершен.



Отключение дисплея

В состоянии включения нажмите и удерживайте клавишу питания, чтобы отобразить полосу загрузки выключения, до завершения индикатора выполнения отпустите клавишу питания, чтобы отменить выключение и войти в режим display off.

Включение дисплея

В режиме отключения дисплея нажатие клавиши устройства активирует дисплей.

Компенсация

В режиме ручной компенсации коротко нажмите клавишу питания, чтобы завершить соответствующее действие компенсации.

Режим автоматической компенсации автоматически выполняет действие компенсации в зависимости от температуры фокуса.

Выход из меню

Когда устройство включено и вызывается меню, коротко нажмите клавишу питания, устройство не сохранится и вернется в интерфейс реального времени.

Схематическое изменение расстояния

При входе в интерфейс схематического измерения расстояния по часовой стрелке вращать клавишу ИП, чтобы вверх или вниз перемещать положение горизонтальной линии, когда цель на кадре как раз расположена между верхней и нижней горизонтальными линиями, можно примерно оценить расстояние цели.

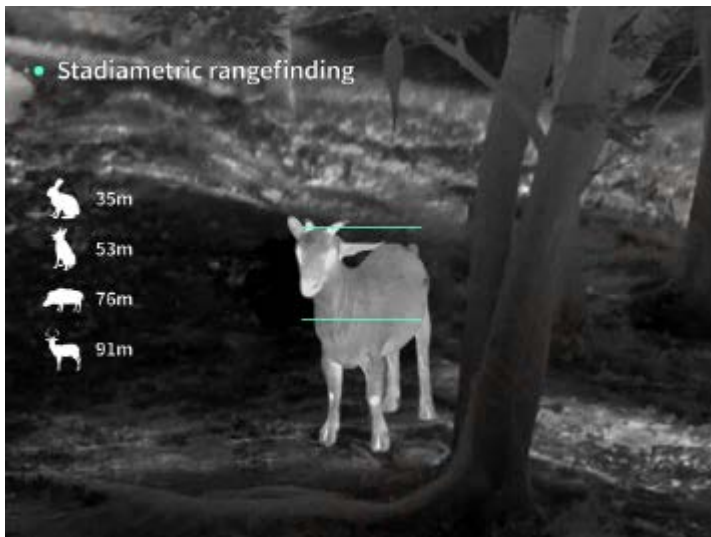

Увеличение экрана: экран в реальном времени имеет электронное увеличение в 1, 2, 4, 8 раз при коротком нажатии клавиши вверх и в 0,1 раз при длительном нажатии клавиши вверх.

Режим сцены: можно установить три режима сцены: натур/увеличение/повышенная яркость.

Картинка в картинке: Можно отключить режим «картинка в картинке» и переключить положение «картинка в картинке»: в левом верхнем углу, в среднем верхнем положении, в правом верхнем углу; Экран отображения «картинка в картинке» формируется путем перехвата центральной части экрана реального времени и увеличения ее в 2 раза.

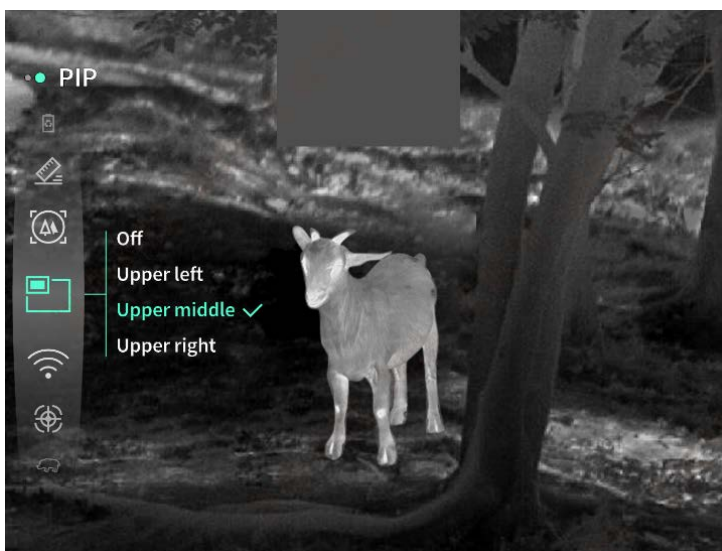

WiFi: можно настроить точки доступа Wi-Fi в двух диапазонах частот 2,4G или 5G, когда мобильный клиент и устройство подключены, изображения в реальном времени могут передаваться в мобильное приложение в режиме реального времени, и устройством можно управлять через мобильное приложение.

Учетная запись Wi-Fi: TJ-XXXX (XXXX — последние четыре цифры MAC-адреса)

Пароль: 12345678



Следование за хот-спотами: при включении отображается курсор следования за хот-спотами, который отслеживает точку с самой высокой температурой на карте.



Штрих изображения: при включении можно рисовать контуры всех целей на экране в режиме реального времени.

Сверхэнергосбережение: значок сверхэнергосбережения появится после включения, яркость OLED фиксируется на уровне 20% и не может быть отрегулирована, функции WIFI, следования за хот-спотам и штриха изображения включить невозможно. Если они уже включены, они будут выключены напрямую.



Яркость экрана: может переключать 10 уровней яркости экрана.



Режим псевдоцвета: можно установить псевдоцвет, отображаемый на экране в режиме реального времени, можете выбрать шесть режимов псевдоцвета: белый горячий/черный горячий/красный горячий/железный красный/синий горячий/зеленый горячий.

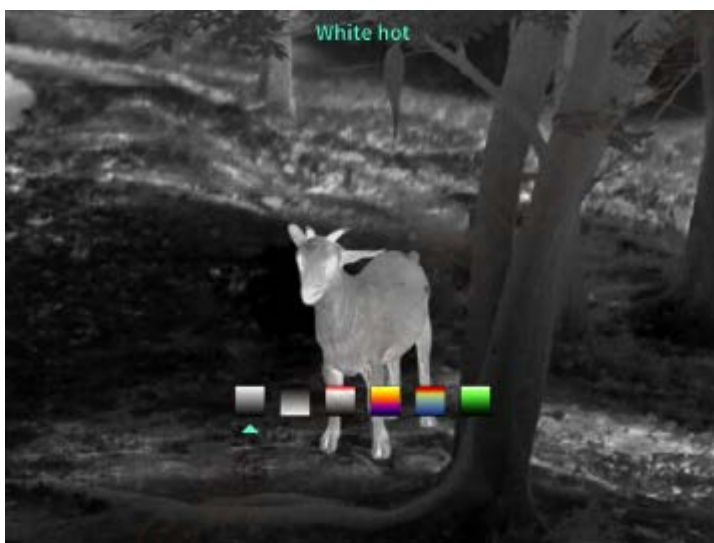

Яркость: регулируемая яркость изображения, 10 регулируемых уровней.



Контрастность: регулируемая контрастность изображения, 10 регулируемых уровней.

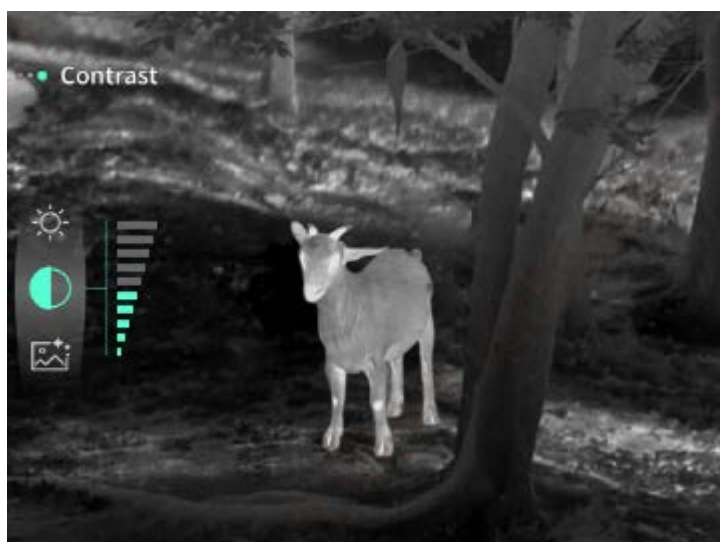

Улучшение изображения: качество изображения можно настроить после включения, и изображение в реальном времени выделит детали объекта.

Метод компенсации: можно установить два способа компенсации: ручная компенсация или автоматическая компенсация.

Умный покой: можно установить автоблокировку на 5/10/15 минут. Если в течение установленного времени не выполняется никаких операций, устройство войдет в обратный отсчет сна и перейдет в режим сна после окончания обратного отсчета.

Выключение назначенного времени: можно установить время автоматического выключения на 15/30/60 минут. Если в течение установленного времени не выполняется никаких операций, устройство войдет в обратный отсчет выключения и выключится при окончании обратного отсчета.

Выключение меню в назначенное время: можно установить время автоматического выключения меню на 10/20/60 сек. Если в течение установленного времени не выполняется никаких операций, меню закроется.

Запись в ограниченное время: можно установить время записи видео на 15 секунд или 60 секунд. После записи в течение указанного времени запись видео автоматически завершится и будет сохранена. Когда запись в ограниченное время выключена, максимально возможное время записи видео составляет 99 минут и 59 секунд.

Аудио: включите аудио, записывайте аудио одновременно при видеозаписи и воспроизводите звук одновременно с воспроизведением видео; выключите аудио, и записанное видео не будет иметь звука;



OSD: включите OSD, и изображения и видеофайлы, сохраненные после съемки изображений/видеофайлов, будут сопровождаться всеми элементами интерфейса. После выключения OSD изображения и видеофайлы, сохраненные после съемки изображений/видео, не будут сопровождаться всеми элементами UI в интерфейсе, но все элементы UI по-прежнему будут отображаться на экране в реальном времени.

Водяной знак: при включении время и дата отображаются в правом нижнем углу экрана. После съемки фотографий и видео на фотографиях и видео сохраняется информация о времени.



Компас: при включении информация о направлении объектива устройства отображается в верхней

средней части экрана.



Настройка языка: поддержка переключения языков на английский/русский/немецкий/французский/итальянский/испанский/японский/корейский/польский/румынский/норвежский/шведский/датский/венгерский/финский/чешский/словацкий.

Единица измерения: на выбор доступны две единицы измерения: метры и ярды. После выбора единицы измерения дальнометрия будет использовать выбранную единицу измерения для отображения расстояния до объекта или вертикальной высоты.

Настройка времени: установите время и дату устройства, и результаты синхронизируются с отображением водяных знаков.

Формат времени: можно выбрать 12-часовой или 24-часовой формат, а результаты синхронизируются с отображением водяных знаков.

Формат даты: можно выбрать YYYY-MM-DD/ММ-DD-YYYY/DD-MM-YYYY, а результаты синхронизируются с отображением водяных знаков.

Выключение экрана: когда устройство после включения переходит в состояние выключения экрана, на экране отображается значок режима ожидания, чтобы снизить энергопотребление устройства. Нажмите любую кнопку на устройстве, чтобы восстановить отображение экрана.

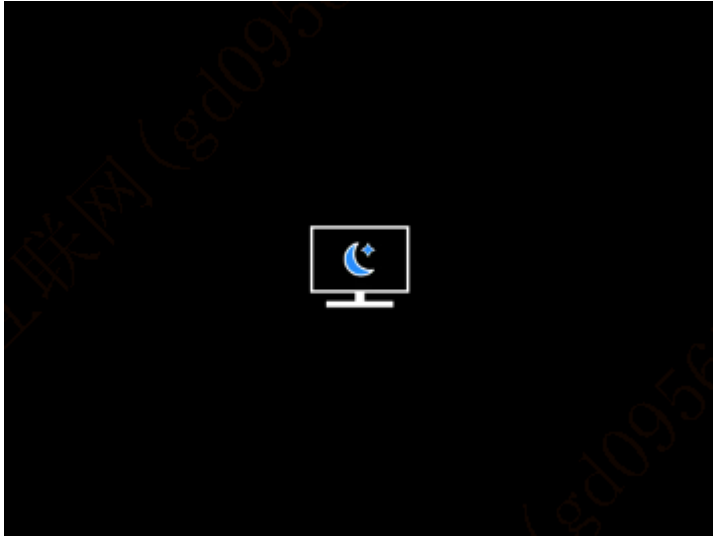

Bluetooth: можно подключить пульт дистанционного управления Bluetooth, и устройством можно управлять с помощью пульта дистанционного управления.

Форматирование карты памяти: удалите все файлы на карте памяти устройства.

Восстановление значения по умолчанию: устройство можно восстановить до заводских настроек; после восстановления значения по умолчанию устройство автоматически перезагрузится, и появится интерфейс языковой подсказки.

О: можно просмотреть такую информацию, как номер версии программного обеспечения устройства и MAC-адрес.

7. Список предметов

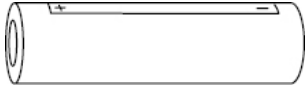
 <p>Адаптер 5V2A x1</p>	 <p>Вилки адаптера: европейская x1, британская x1, американская x1, австралийская x1</p>
 <p>Батарея x2</p>	 <p>Док-станция батареи</p>
 <p>Дата-кабель x1</p>	 <p>Краткое руководство по эксплуатации x1</p>
 <p>Гарантийный талон x1</p>	 <p>Инструкция по технике безопасности x1</p>

8. Руководство по устранению типичных неисправностей

a) Устройство не включается

Решение: заменить аккумулятор или подключить адаптер к источнику питания, а затем включите его.

b) Устройство показывает, что не может снимать фото/видео.

Решение: внутренняя память устройства заполнена, необходимо отформатировать карту памяти или отключить устройство от компьютера.

c) Время отображения устройства не соответствует реальному отображению времени.

Решение: снова установить время и дату устройства в меню.

d) Экран гаснет во время использования

Решение: кратко нажмите композитную ручку, чтобы выйти из состояния покоя и зажечь экран.

e) Изображение на устройстве размыто при использовании

Решение: повернуть объектив, чтобы сфокусироваться вручную, пока отображение не станет четким.

9. Хранение и транспортировка

Хранение:

1. Упакованные продукты должны быть хранены в хорошо проветриваемом и чистом помещении с температурой -40°C - 60°C , относительной влажностью не выше 95%, без конденсата и агрессивных газов;
2. Пожалуйста, вынимайте его и заряжайте раз в 3 месяца.

Транспортировка:

1. Во время транспортировки и обращения продукт должен быть защищен от дождя, погружения в воду и перевернутого положения, а также сильных вибраций и ударов. Будьте осторожны при перемещении, категорически запрещается бросать.

1. Aussehen (P1~P2)

Seriennummer	Gerätename	Funktion
1	Objektiv	Erkunden Sie die Umgebung
2	Fokussiering	Nach links drehen, um weit zu fokussieren Nach rechts drehen, um nah zu fokussieren
3	Ein-/Ausschalttaste	Kurzer Druck: Auslösekompensation/Aufwecken/Menü verlassen Langer Druck: Ein-/Ausschalten
4	Obere Taste	Kurzdrücken: in ganzzahligen Vielfachen einzoomen/Menüeinstellungen schalten Langdrücken: stufenlos einzoomen/Menüeinstellungen schalten
5	Menütaste	Kurzer Druck: Schnellmenü aufrufen/Einstellungen speichern bestätigen Langer Druck: Hauptmenü aufrufen/Aktuelles Menü ohne Speichern verlassen
6	Untere Taste	Kurzdrücken: Laserentfernungsmessung aktivieren/einmalige Entfernungsmessung/Menüeinstellungen schalten Langdrücken: Laserentfernungsmessung deaktivieren/Menüeinstellungen schalten
7	Foto-Aufnahmetaste	Kurzdrücken: Foto aufnehmen Langdrücken: Aufnahme starten/Speichern Sie die Aufnahme
8	Sicht-Einstellung	Drehen Sie, um den Okulardiopter anzupassen.
9	Batteriefach	Batterien hier einsetzen
10	Handschlaufenring	Schließen Sie das Handband an, drücken Sie es, um es zu drehen

11	Stativanschluss	1/4-Zoll-Standardanschluss
12	Typ-C Anschluss	Verbinden Sie den PC und den externen Bildschirm über das Typ-C-Kabel
13	MIC	Mikrofonanschluss

2. Einbau des Akkus (P1)

- a) Drücken Sie die Verriegelung des Batteriefachdeckels, und entfernen Sie den Batteriefachdeckel;
- b) Setzen Sie 2 Batterien entsprechend der Polaritätsmarkierung ein;
- c) Schließen Sie den Batteriefachdeckel;

3. Datenübertragung (P2)

- a) Schalten Sie das Gerät ein;
- b) Verbinden Sie das Gerät mit dem PC über das USB-Typ-C-Kabel;
- c) Greifen Sie auf die Daten im Gerätespeicher vom PC aus zu;

4. Verbinden Sie die mobile APP

- a) Schalten Sie das Gerät ein;
- b) Aktivieren Sie den WiFi-Hotspot auf dem Gerät;
- c) Suchen Sie auf dem Handy nach dem WiFi-Hotspot des Geräts und verbinden Sie sich damit;
- d) Starten Sie die TargetIR-App auf dem Handy, um das Echtzeitbild des Geräts zu erhalten, das Gerät zu steuern und darauf zuzugreifen;

5. Aufladen/Stromversorgung

a) Auflade-Modus

Das Gerät unterstützt ausschließlich die Stromversorgung, nicht das Aufladen.

b) Stromversorgungsmodus

Es unterstützt die Adapter- und Batteriestromversorgung.

Adapter-Stromversorgung:

Sie können den Standardadapter verwenden, um das Gerät mit Strom zu versorgen. Öffnen Sie die USB-Abdeckung und schließen Sie den Adapter an. Das unten abgebildete Stromversorgungssymbol erscheint in der unteren linken Ecke der Anzeige.



Batterie-Stromversorgung:

Die Stromversorgung kann nach dem Einsetzen der Batterie gemäß den Installationsschritten der Batterie erfolgen.

Wenn sich der Batteriestand ändert, wird der Batteriestandsanzeiger in der Mitte des Bildschirms angezeigt, und der beleuchtete Teil des Anzeigers zeigt den verbleibenden Batteriestand an.

Nach dem Aufrufen des Echtzeit-Bildschirms wird das dem oben genannten Batteriestand entsprechende Symbol in der linken unteren Ecke des Bildschirms angezeigt.

Der Energiestand ist wie folgt:

Der Energiestand der externen Batterie ist hoch 

Der Energiestand der externen Batterie ist mittelhoch 

Der Energiestand der externen Batterie ist mittel 

Der Energiestand der externen Batterie ist mittel-niedrig 

Der Energiestand der externen Batterie ist niedrig 

Der Energiestand der externen Batterie ist zu niedrig 

Hinweis: Wenn der Energiestand niedrig ist, ersetzen Sie bitte rechtzeitig die Batterie!

6. Funktionsbeschreibung

Einschalten

Halten Sie die Einschalttaste im ausgeschalteten Zustand lange gedrückt, bis das Startbild im Okular erscheint, das Gerät ist dann erfolgreich gestartet.

Herunterfahren

Halten Sie die Netztaste im eingeschalteten Zustand gedrückt, um den Fortschrittsbalken für das Herunterfahren anzuzeigen, der so lange angezeigt wird, bis das Herunterfahren nach Beenden des Fortschrittsbalkens erfolgreich verläuft.



Display off

Halten Sie die Einschalttaste im eingeschalteten Zustand lange gedrückt, um den Fortschrittsbalken für das Herunterfahren anzuzeigen. Bevor der Fortschrittsbalken beendet ist, drücken Sie kurz die Einschalttaste, um das Herunterfahren abubrechen und in den Anzeige Aus-Modus zu schalten.

Display on

Drücken Sie im Anzeige-Aus-Modus die Gerätetaste, um den Bildschirm aufzuwecken.

Anzeige eingeschaltet

Manueller Ausgleich. Drücken Sie im Anzeige-Aus-Modus die Gerätetaste, um den Bildschirm aufzuwecken.

Automatischer Ausgleich. Der Ausgleich erfolgt automatisch gemäß der Fokustemperatur.

Menü Beenden

Wenn das Gerät eingeschaltet ist und das Menü angezeigt wird, betätigen Sie kurz die Einschalttaste, damit das Gerät nicht gespeichert wird und zur Echtzeitschnittstelle zurückkehrt.

Grobe Reichweitenmessung

Die wahrscheinlichkeitsbasierte Entfernungsbestimmungsschnittstelle kann die Position der oberen horizontalen Linie nach oben und unten verschieben, indem der Netzschalter im oder gegen den Uhrzeigersinn gedreht wird. Wenn sich das Ziel genau zwischen den oberen und unteren horizontalen Linien im Bild befindet kann die Entfernung des Ziels grob abgeschätzt werden.

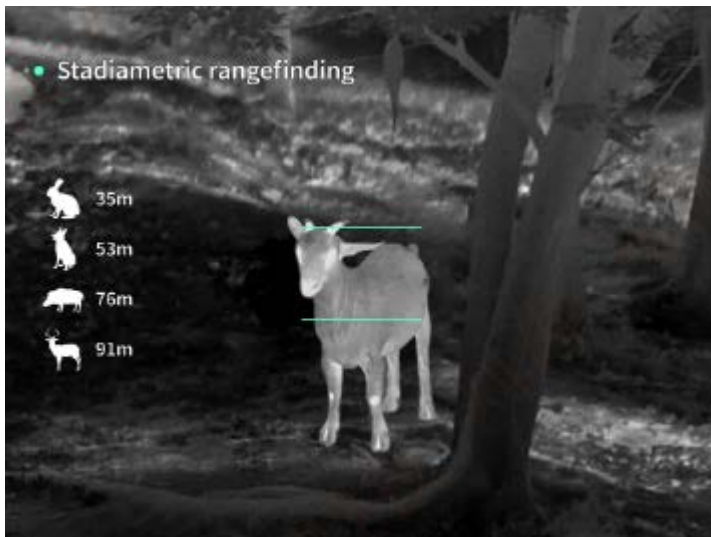

Einzoomen: Kurzdrücken Sie in der Echtzeitschnittstelle auf die „Nach oben“-Taste, um digital 1, 2, 4 oder 8-fach einzuzoomen, oder langdrücken Sie die „Nach oben“-Taste, um digital um 0,1x einzuzoomen

Szenenmodus: Es sind drei Szenenmodi verfügbar: Natürlich/Optimiert/Highlight.

Bild im Bild: Sie können die Bild-in-Bild-Anzeige deaktivieren und die Bild-in-Bild-Position auf oben links, oben in der Mitte und oben rechts ändern. Die Bild-in-Bild-Anzeige erfasst die Mitte des Echtzeitbildschirms und vergrößert sie um das 2-fache.



WiFi: WiFi-Hotspots können in den Frequenzbändern 2,4 GHz oder 5 GHz eingerichtet werden. Nach dem Verbinden des mobilen Clients mit dem Gerät können Echtzeitbilder in Echtzeit an die mobile App übertragen werden, und das Gerät kann über die mobile App gesteuert werden.

WiFi-Kontonummer: TJ-XXXX (XXXX sind die letzten vier Ziffern der MAC-Adresse)

Kennwort: 12345678



Hotspot-Tracking: Wenn diese Funktion aktiviert ist, wird der Hotspot-Tracking-Cursor angezeigt, der den höchsten Temperaturpunkt auf dem Bildschirm verfolgt.



Bild Scannen: Wenn diese Funktion aktiviert ist, können Sie die Umrisse aller Ziele im Echtzeitbild zeichnen.

Super-Energiesparen: Nach dem Einschalten erscheint ein Super-Energiespar-Symbol. Die Helligkeit des OLED ist auf 20 % eingestellt und kann nicht angepasst werden. Die Funktionen WiFi, Hotspot-Tracking und Bild Scannen können nicht aktiviert werden. Wenn sie eingeschaltet sind, werden sie direkt wieder ausgeschaltet.



Helligkeit des Bildschirms: Es können 10 Stufen der Bildschirmhelligkeit eingestellt werden.



Falsche Farbe: Stellen Sie die Falschfarbe für die Echtzeitanzeige ein. Sie können zwischen weißer, schwarzer, roter, eisenroter, blauer und grüner Hitze wählen.



Helligkeit: Die Helligkeit des Bildes kann in insgesamt 10 Stufen eingestellt werden.



Kontrast: Der Kontrast des Bildes kann in insgesamt 10 Stufen eingestellt werden.



Bild-Optimierung: Schalten Sie die Funktion ein, um die Bildqualität anzupassen, und das Echtzeitbild hebt die Details des Ziels hervor.

Kompensationsmodus: Stellen Sie den Bildkompensationsmodus ein, und Sie können zwei Kompensationsmodi einstellen: die manuelle Kompensation und die automatische Kompensation.

Intelligenter Schlaf: Sie können die automatische Schlafzeit auf 5/10/15 Minuten einstellen. Erfolgt innerhalb der eingestellten Zeit kein Vorgang, wird der Schlafmodus-Countdown gestartet und nach Ablauf des Countdowns schlafen Sie ein.

Regelmäßige Abschaltung: Sie können die automatische Abschaltzeit auf 15/30/60 Minuten einstellen. Wenn innerhalb der eingestellten Zeit keine Vorgang erfolgt, wird der Countdown für die Abschaltung eingeleitet und das Gerät nach Ablauf des Countdowns abgeschaltet.

Schließen Sie das Menü regelmäßig: Das Menü kann für 10/20/60 Sekunden automatisch geschlossen werden. Falls innerhalb der eingestellten Zeit kein Vorgang erfolgt, wird das Menü geschlossen.

Zeitlich begrenzte Aufnahme: Die Dauer der Videoaufnahme kann auf 15 s oder 60 s eingestellt werden. Nach einer bestimmten Aufnahmedauer wird das Video automatisch beendet und gespeichert. Wenn diese Funktion deaktiviert ist, kann ein Video mit einer Aufnahmedauer von bis zu 99 Minuten und 59 Sekunden aufgenommen werden.

Audio: Wenn diese Funktion aktiviert ist, wird bei der Aufnahme eines Videos der Ton aufgezeichnet und bei der Wiedergabe des Videos wird gleichzeitig der Ton abgespielt;



OSD: Schalten Sie das OSD ein, und alle Elemente auf der Benutzeroberfläche sind mit den nach der Aufzeichnung gespeicherten Fotos/Videos verknüpft. Wenn das OSD ausgeschaltet ist, werden die nach der Aufnahme gespeicherten Bilder und Videodateien nicht von allen Benutzeroberflächenelementen auf der Benutzeroberfläche begleitet, sondern alle Oberflächenelemente werden wie üblich auf dem Echtzeitbildschirm angezeigt.

Wasserzeichen: Die Uhrzeit und das Datum werden nach dem Öffnen in der unteren rechten Ecke des Bildschirms angezeigt, und die Zeitinformationen der Fotos und Videos werden nach der Aufzeichnung von Fotos und Videos gespeichert.



Kompass: Wenn diese Funktion aktiviert ist, wird die Richtung, in die die Objektivlinse des

Geräts zeigt, in der oberen Mitte des Bildschirms angezeigt.



Spracheinstellungen: Unterstützt das Umschalten zwischen den Sprachen Englisch/Russisch/Deutsch/Französisch/Italienisch/Spanisch/Japanisch/Koreanisch/Polnisch/Rumänisch/Norwegisch/Schwedisch/Dänisch.

Einheit: Es sind zwei Einheitstypen verfügbar: Meter und Yards. Nach der Auswahl wird die Ziel-Entfernungsmessung oder die vertikale Höhe in der ausgewählten Einheit während der Entfernungsmessung angezeigt.

Zeiteinstellung: Stellen Sie die Uhrzeit und das Datum des Geräts ein, und das Ergebnis wird mit der Wasserzeichenanzeige synchronisiert.

Zeitsystem: Sie können zwischen 12H/24H wählen, und das Ergebnis wird mit der Wasserzeichenanzeige synchronisiert.

Datumsformat: Sie können zwischen JJJJ-MM-TT/TT-MM-JJJJ wählen, und das Ergebnis wird mit der Wasserzeichenanzeige synchronisiert.

Bildschirmabschaltung: Wenn das Gerät nach dem Einschalten in den Bildschirmabschaltzustand wechselt, wird das Standby-Symbol auf dem Bildschirm angezeigt, um den Stromverbrauch des Geräts zu verringern. Die Bildschirmanzeige wird anhand Drücken einer beliebigen Gerätetaste wieder fortgesetzt.

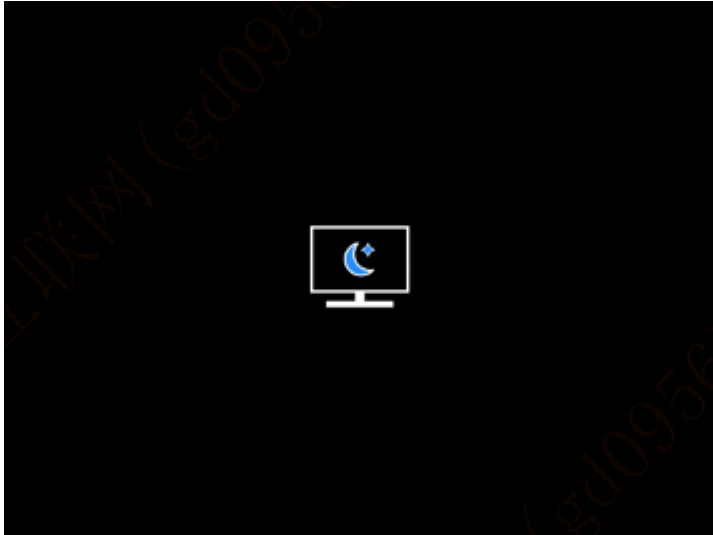





Bluetooth: Sie können eine Bluetooth-Fernbedienung anschließen und das Gerät über die Fernbedienung steuern.

Formatieren der Speicherkarte: löschen Sie alle Dateien auf der Gerätespeicherkarte.

Auf die Standardwerte zurücksetzen: Das Gerät kann auf die Werkseinstellungen zurückgesetzt werden. Nachdem die Standardwerte wiederhergestellt wurden, startet das Gerät automatisch neu und zeigt die Sprachanleitungsschnittstelle an.

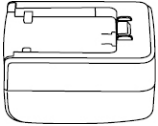
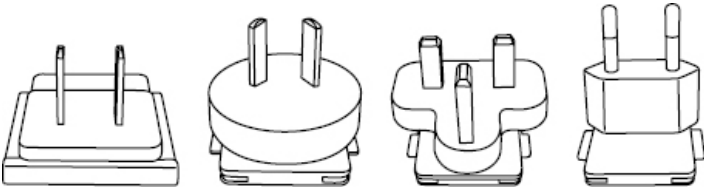
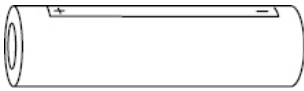
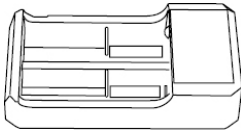
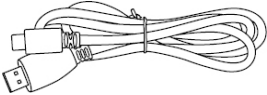
Über: Sie können die Softwareversionsnummer sowie die Geräte-MAC-Adresse

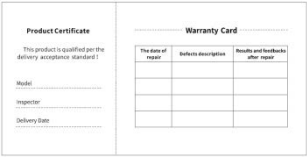
7. Artikelliste

 <p>5V2A Adapter x1</p>	 <p>Adapterstecker: Euro-Code x1, Britischer Code x1, Amerikanischer Code x1, Australischer Code x1</p>
 <p>Batterie x2</p>	 <p>Batterieladesitz</p>
 <p>Datenleitung x1</p>	 <p>Kurzbedienungsanleitung x1</p>
 <p>Garantiekarte x1</p>	 <p>Sicherheitsdatenblatt x1</p>

8. Leitfaden zur allgemeinen Fehlersuche

a) Das Gerät lässt sich nicht einschalten

Lösung: Ersetzen Sie die Batterie oder schließen Sie den Adapter an, um das Gerät beim Start mit Strom zu versorgen.

b) Das Gerät zeigt an, dass keine Fotos/Videos aufgenommen werden können

Lösung: Der interne Speicherplatz des Geräts ist voll, es ist daher notwendig, die Speicherkarte zu formatieren oder das Gerät vom Computer zu trennen.

c) Die Anzeigzeit des Geräts stimmt nicht mit der tatsächlichen Zeitanzeige überein

Lösung: Setzen Sie die Uhrzeit und das Datum des Geräts im Menü zurück.

d) Der Bildschirm schaltet sich während der Verwendung ab

Lösung: Drücken Sie kurz auf den Verbindungsknopf, um den Ruhezustand zu aktivieren und den Bildschirm aufzuhellen.

e) Während der Verwendung ist die Abbildung des Geräts unscharf

Lösung: Drehen Sie das Objektiv, um manuell zu fokussieren, bis die Anzeige klar ist.

9. Lagerung und Transport

Lagerung:

1. Das Lagerumfeld der verpackten Produkte ist $-40\text{ °C} \sim 60\text{ °C}$, mit einer relativen Luftfeuchtigkeit von nicht mehr als 95%, ohne kondensiertes und korrosives Gas, gut belüftet und sauber im Innenbereich;
2. Bitte entnehmen Sie es und laden Sie es in regelmäßigen Abständen von 3 Monaten auf.

Transport:

Während des Transports und des Umlaufs sollte es vor Regen, Wassereintritt und Umkippen geschützt werden, und es sollte keinen heftigen Vibrationen und Stöße ausgesetzt werden. Bei der Handhabung ist Vorsicht geboten, und das Werfen ist strengstens verboten.

1. Aspect (P1-P2)

No.	Désignation des composants	Fonction
1	Objectif	Détection de l'environnement
2	Anneau de focalisation	Tournez l'anneau vers la gauche pour focalisation d'éloignement Tournez l'anneau vers la droite pour focalisation d'approche
3	Touche d'alimentation	Appui court : Calibration de déclencheur/Réveil/Quitter le menu Appui long : ON/OFF
4	Touche Haut/Précédent	Appui court : Grossissement par multiplicateur entier/Changement d'option de menu Appui long : Grossissement progressif/Changement d'option de menu
5	Touche de menu	Appui court : Appel du menu de raccourci/Valider l'enregistrement des paramètres Appui long : Appel du menu principal/Quitter le menu actuel sans enregistrement
6	Touche Bas/Suivant	Appui court : Activer la télémétrie laser/le télémétrie individuelle/le changement d'option de menu Appui long : Désactiver la télémétrie laser/le changement d'option de menu
7	Touche photo	Appui court : photographie Appui long : Démarrer l'enregistrement de vidéo/Sauvegarder la vidéo enregistrée
8	Ajustement de la visibilité	Tournez-le pour ajuster la visibilité de l'oculaire
9	Compartiment à piles	Montez les piles par ici
10	Bracelet	Connexion au bracelet, appuyez la touche pour la rotation
11	Interface de trépied	Interface standard de 1/4 pouce
12	Port de type-C	Connexion à l'ordinateur et à l'écran périphérique à travers un câble de type-C
13	MIC	Il s'agit d'un port d'enregistrement audio

2. Montage des piles (P1)

- a) Appuyez sur le cliquet du couvercle de compartiment à piles, retirez le couvercle de compartiment à piles ;
- b) Insérez 2 piles selon les repères des pôles positif et négatif ;
- c) Remontez le couvercle de compartiment à piles;

3. Transmission des données (P2)

- a) Démarrez l'appareil pour qu'il soit en état de marche ;
- b) Connectez l'appareil à un ordinateur à l'aide d'un câble USB-Type C ;
- c) Accédez aux données enregistrées dans l'appareil sur l'ordinateur;

4. Connexion à l'application du téléphone mobile

- a) Démarrez l'appareil pour qu'il soit en état de marche;
- b) Activez le point chaud Wifi sur l'appareil;
- c) Recherchez le nom du point chaud Wifi de l'appareil à l'aide du téléphone mobile et effectuez la connexion;
- d) Obtenez l'image en temps réel de l'appareil après avoir activé l'application Target IR sur le téléphone mobile, afin de contrôler et accéder à l'appareil;

5. Recharge/Alimentation

(1) Mode de recharge

Seulement l'alimentation est adaptable à l'appareil, tandis qu'il n'est pas rechargeable.

(2) Mode d'alimentation

L'alimentation par adaptateur et par piles est prise en charge.

Alimentation par adaptateur

Le produit peut être alimenté à l'aide de l'adaptateur standard. Pour ce faire, ouvrez le capot USB, connectez l'adaptateur à l'appareil, une icône d'alimentation est affichée au coin inférieur gauche de l'écran.



Alimentation par piles:

L'alimentation sera réalisable après avoir monté les piles suivant les étapes de montage.

Lorsque le niveau d'électricité des piles change, l'icône de l'état de pile se présente au milieu de l'écran, la partie lumineuse de l'icône est l'énergie électrique restante de la pile.

Après l'accès à l'image en temps réel à la suite du démarrage, l'icône indiquant le niveau

d'électricité susmentionné se présente au coin inférieur à gauche de l'écran.

Les niveaux de tension sont comme ce qui suit :

La tension de pile externe est élevée

La tension de pile externe est moyennement élevée

La tension de pile externe est moyenne

La tension de pile externe est moyennement faible

La tension de pile externe est faible

La tension de pile externe est trop faible

Attention: Lorsque la pile est en état faible, veuillez remplacer la pile immédiatement!

6. Description des fonctions

Démarrage

Dans l'état d'arrêt de l'appareil, appuyez longuement sur la touche d'alimentation jusqu'à ce que l'image de démarrage se présente sur l'écran de l'oculaire, l'appareil démarre avec succès.

Arrêt

Dans l'état de marche de l'appareil, appuyez longuement sur la touche d'alimentation, la barre d'avancement de l'arrêt se présente, l'arrêt est réalisé lors de toucher la fin de la barre d'avancement.

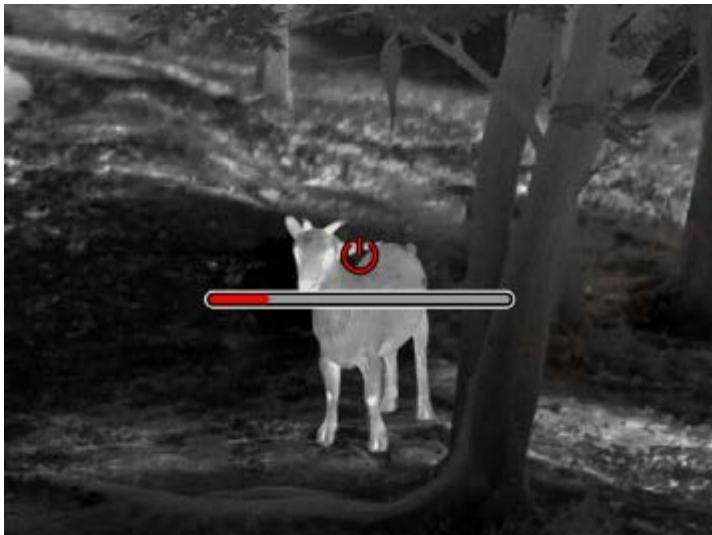

Display off

Dans l'état de marche de l'appareil, appuyez longuement sur la touche d'alimentation, la barre d'avancement de l'arrêt se présente, libérez la touche d'alimentation, l'arrêt est annulé, l'état Display off est activé.

Display on

Dans l'état Display off, il suffit d'appuyer sur n'importe quelle touche de l'appareil pour réveiller l'écran.

Calibration

Mode de calibration manuelle, appuyez brièvement sur la touche Démarrage/Arrêt pour réaliser l'opération de calibration correspondante.

Mode de calibration automatique, l'opération de calibration est effectuée automatiquement en fonction de la température de la cible focalisée.

Quitter le menu

Après le démarrage et en état de menu appelé, appuyez brièvement sur la touche d'alimentation pour quitter le menu sans aucun enregistrement.

Mesure de distance approximative

Après avoir accédé à l'interface de mesure de distance approximative, tournez le bouton d'alimentation dans le sens (ou contraire) des aiguilles d'une montre pour déplacer la ligne horizontale supérieure vers le haut ou vers le bas. Dans l'image, lorsque la cible est située juste entre les lignes horizontales supérieure et inférieure, une estimation approximative de la distance de la cible peut être faite.



Agrandissement d'image: dans l'image en temps réel, appuyez brièvement sur la touche Haut, l'agrandissement par grossissement électronique de 1x, 2x, 4x, 8x est effectué, appuyez longuement sur la touche Haut pour un agrandissement par grossissement électronique de 0,1X.

Mode de scène: trois modes de scènes sont disponibles à définir, soit le mode naturel, le mode accentué et le mode surbrillant.

Image dans image: Elle permet de fermer l'affichage en image dans image, passer d'une position d'image dans image à l'autre parmi les options suivantes : la partie gauche supérieure, le centre supérieur, la partie droite supérieure ; en mode d'image dans l'image, la partie centrale de l'image prise en temps réel est affichée en application d'un grossissement de 2x.



Wifi: il est autorisé à définir les points chauds Wifi sur deux bandes de fréquence, soit 2,4G ou 5G, lorsque le client d'un téléphone mobile est connecté à l'appareil, la vidéo en temps réel peut être transmise à l'application du téléphone portable. En outre, vous pouvez opérer l'appareil à travers l'application du téléphone portable.

Compte Wifi: TJ-XXXX (XXXX représente les derniers quatre chiffres de l'adresse MAC)

Mot de passe: 12345678



Poursuite de point chaud: lorsqu'elle est activée, un réticule lumineux s'affiche afin de poursuivre le point le plus chaud dans l'image.



Traçage de contour: après avoir activée cette fonction, les contours de toutes les cibles affichées dans l'image en temps réel pourront être tracés.

Super-économie d'énergie: après avoir activée cette fonction, l'icône de super-économie d'énergie est affichée, la luminosité OLED est fixée à 20% et non réglable, Wifi, la poursuite de point chaud et le traçage de contour ne sont pas fonctionnels, si telles fonctions ont été déjà activées, elles seront désactivées directement.



Luminosité de l'écran: cette fonction permet de réaliser un passage parmi 10 niveaux de luminosité de l'écran.



Pseudo-couleur: l'utilisateur est libre de régler la pseudo-couleur affichée dans l'image en temps réel parmi les options suivantes: la chaleur blanche, la chaleur noire, la chaleur rouge, la chaleur rouge de fer, la chaleur bleue et la chaleur verte.

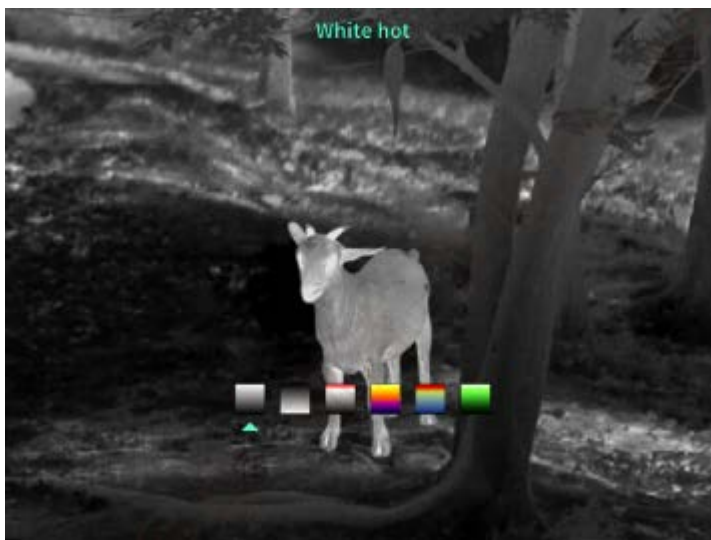

Luminosité: la luminosité de l'image est réglable dans une échelle de 10 degrés.



Contraste: le contraste de l'image est réglable dans une échelle de 10 degrés.



Image accentuée: lorsque cette fonction est activée, la qualité de l'image est réglable, les détails de la cible seront accentués sur l'image en temps réel.

Mode de calibration: cette fonction permet de définir le mode de calibration, deux modes de calibration sont disponibles à sélectionner pour le réglage, ils comprennent la calibration manuelle ou la calibration automatique.

Veille intelligente: l'utilisateur est libre de définir la période de temporisation de veille automatique parmi 5/10/15 minutes, l'appareil entre en veille à la fin du compte à rebours lorsqu'aucune opération n'est effectuée pendant la période prédéfinie.

Arrêt temporisé: l'utilisateur est libre de définir la période de temporisation d'arrêt automatique parmi 15/30/60 minutes, l'appareil est arrêté à la fin du compte à rebours lorsqu'aucune opération n'est effectuée pendant la période prédéfinie.

Fermeture de menu temporisée: l'utilisateur est libre de définir la période de temporisation d'arrêt automatique parmi 10/20/60 secondes, le menu est fermé lorsqu'aucune opération n'est effectuée pendant la période prédéfinie.

Enregistrement vidéo en temps limité: cette fonction permet de définir la durée d'enregistrement vidéo pendant 15 s ou 60 s, à la fin d'un enregistrement vidéo pendant une durée prévue, l'opération d'enregistrement s'arrête automatiquement, le fichier vidéo est enregistré automatiquement, lorsque cette fonction est désactivée, la durée d'enregistrement vidéo peut atteindre 99 minutes et 59 secondes.

Audio: après avoir activé l'audio, l'enregistrement audio et vidéo s'effectue à la fois, lors de lecture d'une vidéo, la diffusion audio s'effectue; après avoir désactivé l'audio, la vidéo est enregistrée sans aucun son;



OSD: après avoir activé l'OSD, les fichiers de photo et de vidéo enregistrés après une prise de photo/un enregistrement de vidéo comprennent tous les éléments affichés sur l'interface. Après avoir désactivé l'OSD, les fichiers de photo et de vidéo enregistrés après une prise de photo/un enregistrement de vidéo ne comprennent pas d'éléments UI affichés sur l'interface. Toutefois, tous les éléments UI sont affichés normalement sur l'image en temps réel.

Filigrane: après avoir activé cette fonction, le temps et la date sont affichés au coin inférieur droit de l'écran, à la suite d'une prise de photo ou d'un enregistrement de vidéo, les informations temporelles seront enregistrées dans la photo ou dans la vidéo.



Boussole: après avoir activé cette fonction, l'information relative à la direction de l'objectif de l'appareil sera affichée dans la partie centrale supérieure de l'écran.



Réglage de langue: il est autorisé à effectuer un passage parmi les langues suivantes: l'anglais/le russe/l'allemand/le français/l'italien/l'espagnol/le japonais/le coréen/le polonais/le roumain/le norvégien/le suédois/le danois/Hongrois/finnois/tchèque/slovaque.

Unité: deux unités sont disponibles: mètre et yard, après avoir validé une unité, la distance ou la hauteur verticale de la cible sera affichée en application de cette unité lors de la télémétrie.

Réglage de temps: cette fonction permet de régler le temps et la date, leurs informations seront affichées en filigrane.

Format de temps: deux options sont disponibles à sélectionner, 12H/24H, l'information sera affichée en filigrane.

Format de date: deux options sont disponibles à sélectionner, AAAA-MM-JJ/JJ-MM-AAAA, l'information sera affichée en filigrane.

Affichage de l'écran en veille: après avoir activé cette fonction, lorsque l'appareil entre en état de veille, l'icône de veille est affichée sur l'écran afin de réduire la consommation d'énergie, l'affichage normal de l'appareil est rétabli après avoir appuyé sur n'importe quelle touche.

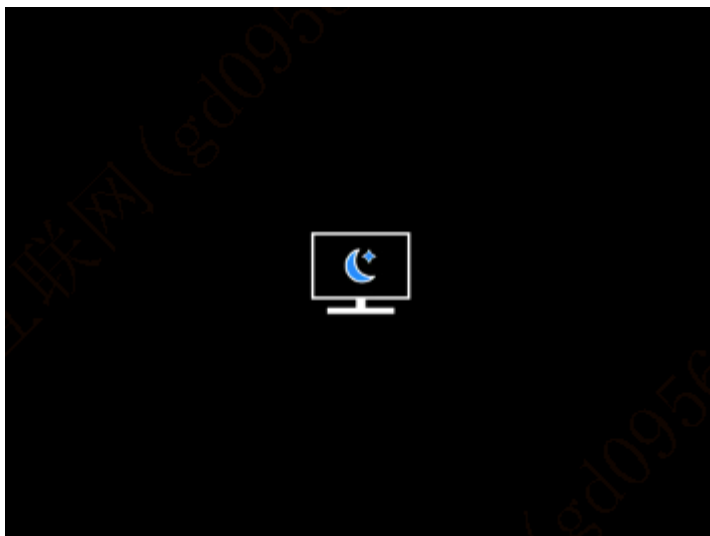







Bluetooth: grâce à cette fonction, l'appareil pourra être connecté à une télécommande Bluetooth pour réaliser sa commande.

Formatage de la carte de mémoire interne: cette fonction permet de supprimer tous les fichiers stockés dans la carte de mémoire interne de l'appareil.

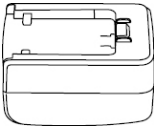
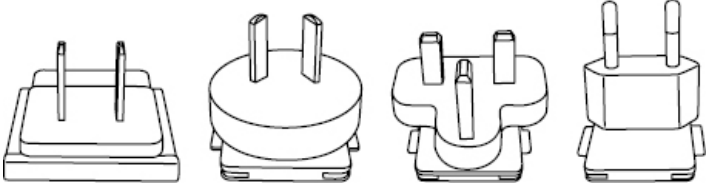
Réinitialisation: cette fonction permet de réinitialiser l'appareil, après cette opération, l'appareil sera automatiquement redémarré avec la présentation de l'interface de guide en langue prévue.

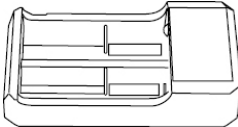
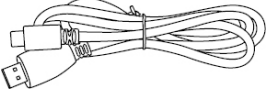
À propos de l'appareil: cette fonction permet de se renseigner sur les informations telles que version de logiciel et adresse MAC de l'appareil.

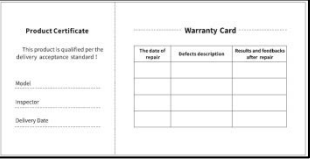
7. Liste des articles

 <p>Adaptateur de 5 V, 2 A x1</p>	 <p>Fiche d'adaptateur: Norme européenne x1, norme anglaise x1, norme américaine x1, norme australienne x1</p>
 <p>Piles x 2</p>	 <p>Chargeur électrique pour piles</p>
 <p>Câble de données x1</p>	 <p>Manuel d'opération rapide x1</p>
 <p>Fiche de garantie x 1</p>	 <p>Guide de sécurité x1</p>

8. Guide pour éliminer des défauts courants

a) Démarrage impossible de l'appareil

Solution: remplacez la pile ou alimentez l'appareil à l'aide d'un adaptateur avant son démarrage.

b) Photographie/enregistrement vidéo impossibles

Solution: la mémoire interne de l'interne est pleine, il est nécessaire de la formater ou de couper la connexion entre l'appareil et l'ordinateur.

c) Le temps affiché de l'appareil ne correspond pas au temps réel

Solution: Redéfinissez le temps et la date dans le menu.

d) L'écran s'éteint au cours de l'exploitation

Solution: appuyez brièvement le bouton rotatif combiné pour réveiller l'écran en veille.

e) L'image est floue lors d'exploitation de l'appareil.

Solution: tournez l'objectif pour la focalisation jusqu'à obtenir une image claire.

9. Stockage et transport

Stockage:

1. Les conditions du milieu de stockage pour un produit emballé sont comme ce qui suit: la température: -40°C à 60°C , l'humidité relative: 95% au maximum, un espace intérieur exempt de condensat, de gaz corrosif, bien aéré et propre;
2. Veuillez retirer les piles tous les 3 mois pour une recharge.

Transport:

Au cours de transport, il faut prévenir contre la pluie, l'inondation, le renversement. De plus, il faut opérer doucement pendant la manutention sans que l'appareil ne subit une forte vibration et un choc, la projection du produit est interdite.

1. Aspetto (P1~P2)

Numero di serie	Nome dispositivo	Funzione
1	Obiettivo	Rileva l'ambiente circostante
2	Anello di messa a fuoco	Ruotare a sinistra per mettere a fuoco lontano Ruotare a destra per mettere a fuoco vicino
3	Tasto di accensione	Pressione breve: Compensazione otturatore/riattivazione/uscita menu Pressione prolungata: Accensione/spegnimento
4	Tasto su	Pressione breve: Consente di ingrandire multipli interi/cambiare le opzioni del menu Pressione prolungata: Consente di ingrandire in modo fluido/cambiare le opzioni del menu
5	Tasto menu	Pressione breve: visualizza il menu di scelta rapida/conferma per salvare le impostazioni Pressione prolungata: visualizza il menu principale/uscita dal menu corrente senza salvare
6	Tasto giù	Pressione breve: Consente di attivare la misurazione laser/scala singola/modificare le opzioni del menu Pressione prolungata: Consente di disabilitare la misurazione laser/modificare le opzioni del menu
7	Tasto per scattare foto	Pressione breve: scatta una foto Pressione prolungata: avvia la registrazione/salva la registrazione
8	Regolazione della visibilità	Ruotare per regolare la diottria dell'oculare
9	Vano batteria	Installare la batteria qui
10	Anello della fascia manuale	Collegare il cinturino, premere per ruotare
11	Interfaccia della base triangolare	Interfaccia standard da 1/4 di pollice
12	Interfaccia di tipo C	Collegare il PC e lo schermo esterno tramite cavo di tipo C
13	MIC	Questa è la porta di registrazione

2. Installazione della batteria (P1)

- a) Premere la fibbia del coperchio del vano batteria ed estrarre il coperchio del vano batteria;
- b) Inserire 2 batterie seguendo i simboli dei poli positivi e negativi;
- c) Chiudere il coperchio del vano batteria;

3. Trasmissione dati (P2)

- a) Accendere l'apparecchiatura per metterla in stato di avviamento;

- b) Collegare il dispositivo al PC tramite cavo USB di Tipo C;
- c) Accedere ai dati memorizzati del dispositivo nel PC;

4. Collegare l'APP mobile

- a) Accendere l'apparecchiatura per metterla in stato di avviamento;
- b) Abilitare un hotspot WiFi nel dispositivo;
- c) Cercare il nome dell'hotspot WiFi del dispositivo attraverso il telefono cellulare e connettersi;
- d) Avviare l'APP TargetIR sul telefono cellulare per ottenere l'immagine in tempo reale del dispositivo, controllare e accedere al dispositivo;

5. Ricarica/alimentazione

(1) Modalità di ricarica

Il dispositivo supporta solo l'alimentazione, non la ricarica.

(2) Modalità di alimentazione

Supporta l'alimentazione con adattatore e l'alimentazione a batteria.

Alimentazione con adattatore:

È possibile utilizzare l'adattatore standard per collegare il dispositivo per l'alimentazione.

Aprire il coperchio USB e collegare l'adattatore. L'icona dell'alimentatore mostrata di seguito è visibile nell'angolo in basso a sinistra dello schermo.



Alimentazione a batteria:

L'alimentazione può essere fornita dalla batteria dopo averla installata seguendo le fasi di installazione della batteria.

Quando il livello di carica della batteria cambia, l'indicatore del livello di carica viene visualizzato al centro dello schermo e la parte illuminata dell'indicatore del livello di carica mostra il livello di carica rimanente della batteria.

Dopo l'avvio nella schermata in tempo reale, l'icona corrispondente al livello di carica sopra indicata verrà visualizzata nell'angolo in basso a sinistra dello schermo.

Il livello di carica è il seguente:

Il livello di carica della batteria esterna è alto

Il livello di carica della batteria esterna è medio-alto 

Il livello di carica della batteria esterna è medio 

Il livello di carica della batteria esterna è medio-basso 

Il livello di carica della batteria esterna è basso 

Il livello di carica della batteria esterna è troppo basso 

Nota: Se il livello di carica è basso, sostituire la batteria in tempo!

6. Descrizione della funzione

Accensione

Tenere premuto a lungo il pulsante di accensione quando il dispositivo è spento, fino a quando l'immagine di avvio viene visualizzata nell'oculare; il dispositivo sarà avviato correttamente.

Spegnimento

Tenere premuto il pulsante di accensione nello stato di accensione per visualizzare la barra di avanzamento dello spegnimento; l'operazione dura fino a quando la barra di avanzamento raggiunge la fine del processo.

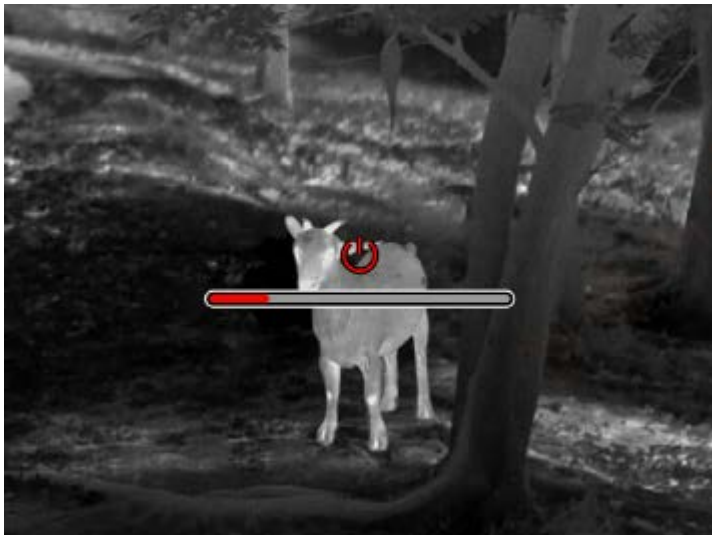

Display off

Tenere premuto a lungo il pulsante di accensione in stato di accensione per visualizzare la barra di avanzamento dello spegnimento. Prima che la barra di avanzamento arrivi alla fine del processo, premere brevemente il pulsante di accensione per annullare lo spegnimento e accedere alla modalità di spegnimento del display.

Display on

In modalità di spegnimento del display, attivare il pulsante del dispositivo per riattivare lo schermo.

Compensazione

Compensazione manuale. Premere brevemente il pulsante di accensione per completare l'azione di compensazione corrispondente.

Compensazione automatica. La compensazione verrà eseguita automaticamente in base alla temperatura focale.

Esci dal menu

Quando il dispositivo è acceso e viene visualizzato il menu, premere brevemente il pulsante di accensione; il dispositivo non effettuerà il salvataggio e tornerà all'interfaccia in tempo reale.

Intervallo di probabilità:

L'interfaccia di misurazione della probabilità può spostare la posizione della linea orizzontale superiore verso l'alto e verso il basso ruotando il pulsante di accensione in senso orario e antiorario. Quando il bersaglio si trova tra le linee orizzontali superiore e inferiore nell'immagine, la distanza del bersaglio può essere stimata approssimativamente.



Ingrandimento: Nell'interfaccia in tempo reale, premere brevemente il pulsante su per ingrandire digitalmente di 1, 2, 4 o 8 volte, oppure premere a lungo il pulsante su per ingrandire digitalmente di 0,1x.

Modalità scena: Sono disponibili tre modalità di scena: Natura/miglioramento/evidenziazione.

Immagine nell'immagine: È possibile disattivare la visualizzazione picture-in-picture e cambiare la posizione picture-in-picture in alto a sinistra, in alto al centro e in alto a destra; Il display picture-in-picture cattura il centro dello schermo in tempo reale e lo ingrandisce di 2 volte.



WiFi: È possibile impostare gli hotspot WiFi nelle bande di frequenza 2,4G o 5G e trasmettere immagini in tempo reale all'APP mobile in tempo reale dopo la connessione del client mobile e del dispositivo e il funzionamento del dispositivo tramite l'APP mobile.

Numero account WiFi: TJ-XXXX (XXXX sono le ultime quattro cifre dell'indirizzo MAC)

Password: 12345678



Monitoraggio del punto caldo: quando attivato, viene visualizzato il cursore di monitoraggio del punto caldo, che tiene traccia del punto di temperatura più alto dello schermo.



Contorno immagine: Quando è attivata, è possibile tracciare i contorni di tutti i bersagli nell'immagine in tempo reale.

Super risparmio energetico: dopo l'accensione, viene visualizzata l'icona di risparmio energetico. La luminosità dell'OLED viene fissata al 20% e non può essere regolata. Non sarà possibile attivare le funzioni di WIFI, monitoraggio punto caldo e contorno immagine. Se le funzioni sono attive, verranno spente automaticamente.



Luminosità dello schermo: È possibile impostare 10 livelli di luminosità dello schermo.



Falso colore: impostare il falso colore della visualizzazione dello schermo in tempo reale; è possibile scegliere tra calore bianco, calore nero, calore rosso, rosso ferro, calore blu e calore verde.

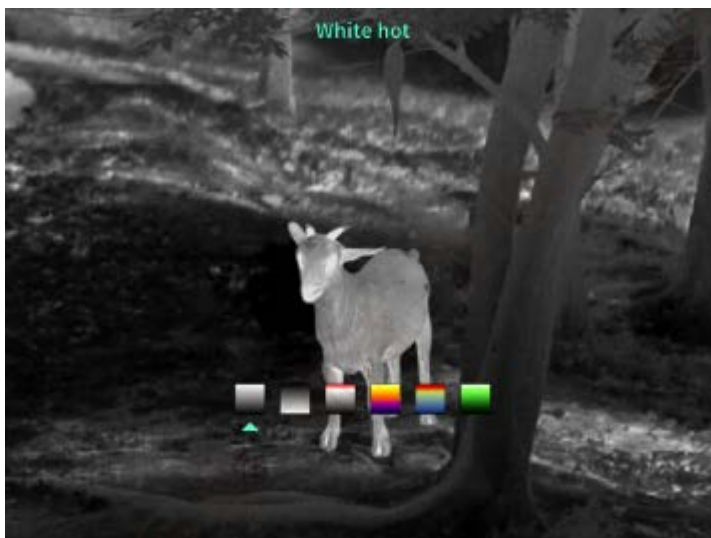

Luminosità: la luminosità dell'immagine può essere regolata, per un totale di 10 livelli.



Contrasto: il contrasto dell'immagine può essere regolato, per un totale di 10 livelli.



Miglioramento immagine: Attivare per regolare la qualità dell'immagine; l'immagine in tempo reale evidenzierà i dettagli dell'obiettivo.

Modalità di compensazione: Imposta la modalità di compensazione dell'immagine. È possibile impostare due modalità di compensazione: compensazione manuale e compensazione automatica.

Sospensione intelligente: è possibile impostare il tempo di sospensione automatica su 5/10/15 minuti. Se non viene eseguita alcuna operazione entro il tempo impostato, si attiva il conto alla rovescia per la sospensione che inizierà al termine dello stesso.

Spegnimento automatico: è possibile impostare il tempo di spegnimento automatico su 15/30/60 minuti. Se non viene eseguita alcuna operazione entro il tempo impostato, si attiva il conto alla rovescia per lo spegnimento che avverrà al termine dello stesso.

Chiusura automatica del menu: il menu può essere chiuso automaticamente dopo 10/20/60 secondi. Se non viene eseguita alcuna operazione entro il tempo impostato, il menu verrà chiuso.

Registrazione a tempo limitato: La durata della registrazione video può essere impostata su 15 s o 60 s. Dopo la registrazione per un periodo di tempo specificato, il video terminerà automaticamente e verrà salvato. Quando questa opzione è disattivata, è possibile registrare un video con una durata di registrazione fino a 99 minuti e 59 secondi.

Audio: Quando questa opzione è attivata, l'audio viene registrato quando viene registrato un video e viene riprodotto durante la riproduzione del video; se questa opzione è disattivata, il video registrato non avrà alcun suono;



OSD: Attivando l'OSD, tutti gli elementi dell'interfaccia saranno collegati alle immagini e ai file video salvati. Quando l'OSD è disattivato, le foto e i file video salvati non saranno associati agli elementi dell'interfaccia utente, e questi ultimi verranno visualizzati sullo schermo in tempo reale come di consueto.

Filigrana: l'ora e la data vengono visualizzate nell'angolo in basso a destra dello schermo dopo l'apertura e le informazioni temporali vengono salvate una volta scattate le foto e i video.



Bussola: Quando è attivata, la direzione in cui punta l'obiettivo del dispositivo viene visualizzata nella parte superiore centrale dello schermo.



Impostazione della lingua: Supporta la selezione tra: inglese/russo/tedesco/francese/italiano/spagnolo/giapponese/coreano/polacco/rumeno/norvegese/svedese/danese/Hongrois/finnois/tchèque/slovaque.

Unità: Sono disponibili due tipi di unità: Metri e iarde. Dopo averla selezionata, verrà visualizzata la distanza o l'altezza verticale con l'unità selezionata.

Impostazione ora: consente di impostare l'ora e la data del dispositivo e il risultato verrà sincronizzato con la visualizzazione della filigrana.

Sistema orario: è possibile scegliere tra 12H/24H e il risultato verrà sincronizzato con la visualizzazione della filigrana.

Stile data: è possibile scegliere tra AAAA-MM-GG/GG-MM-AAAA e il risultato verrà sincronizzato con la visualizzazione della filigrana.

Visualizzazione dello spegnimento dello schermo: quando il dispositivo entra nello stato di spegnimento dello schermo dopo l'accensione, sullo schermo viene visualizzata l'icona di standby per ridurre il consumo di energia del dispositivo; la visualizzazione dello schermo viene ripristinata premendo qualsiasi tasto del dispositivo.

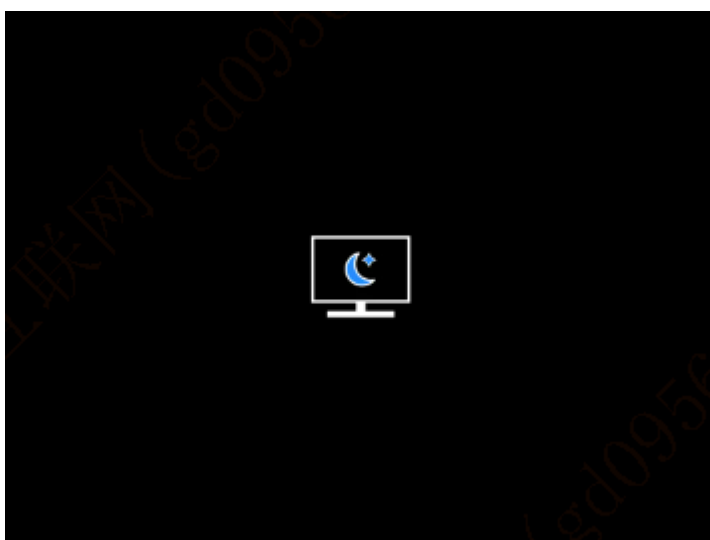

Bluetooth: È possibile collegare un telecomando Bluetooth e controllare il dispositivo tramite il





telecomando.

Formattazione della scheda di memoria: Consente di eliminare tutti i file presenti nella scheda di memoria del dispositivo.

Ripristina impostazioni di fabbrica: il dispositivo può essere ripristinato alle impostazioni di fabbrica; una volta ripristinati i valori predefiniti, il dispositivo si riavvia automaticamente e visualizza l'interfaccia di scelta della lingua.

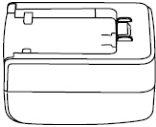
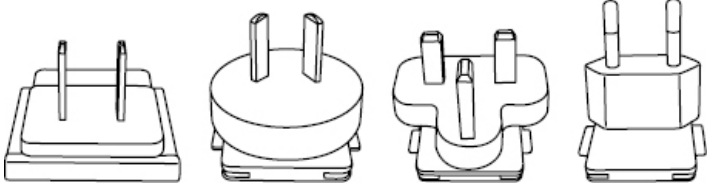
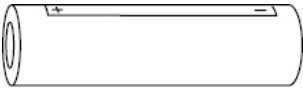
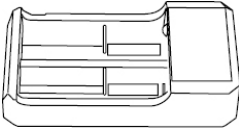
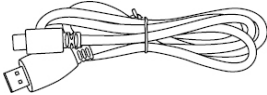
Informazioni: È possibile visualizzare il numero di versione del software e l'indirizzo MAC del dispositivo.

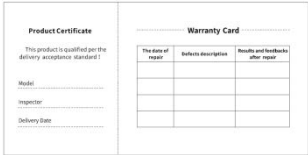
7. Elenco degli articoli

 <p>Adattatore 5V2A x1</p>	 <p>Spina adattatore: Codice euro x1, codice britannico x1, codice americano x1, codice australiano x1</p>
 <p>Batteria x2</p>	 <p>Sede per la ricarica della batteria</p>
 <p>Linea dati x1</p>	 <p>Manuale operativo rapido x1</p>
 <p>Scheda di garanzia x1</p>	 <p>Scheda informativa di sicurezza x1</p>

8. Guida alla risoluzione dei problemi comuni

a) Il dispositivo non può essere acceso

Soluzione: Sostituire la batteria o collegare l'adattatore di alimentazione all'avvio.

b) Il dispositivo segnala che non è possibile scattare foto/video

Soluzione: Lo spazio di archiviazione interno del dispositivo è pieno, quindi è necessario formattare la scheda di memoria o scollegare il dispositivo dal computer.

c) L'ora di visualizzazione del dispositivo non corrisponde a quella effettiva

Soluzione: Ripristinare l'ora e la data del dispositivo nel menu.

d) Lo schermo si spegne durante l'uso

Soluzione: premere brevemente la manopola di comando per riattivare lo schermo.

e) Quando è in uso, l'immagine del dispositivo è sfocata

Soluzione: Ruotare l'obiettivo per mettere a fuoco manualmente fino a quando la visualizzazione sia nitida.

9. Stoccaggio e trasporto

Stoccaggio:

- a) L'ambiente interno di stoccaggio dei prodotti confezionati deve avere una temperatura compresa tra -40°C ~ 60°C , un'umidità relativa non superiore al 95%, senza gas condensati e corrosivi, ed essere ben ventilato e pulito;
- b) Estrarre e caricare il dispositivo a intervalli regolari di 3 mesi.

Trasporto:

Durante il trasporto e la circolazione, il dispositivo deve essere protetto dalla pioggia, dalle infiltrazioni d'acqua e dal capovolgimento, e non deve subire vibrazioni e urti violenti. Durante la manipolazione, il prodotto deve essere maneggiato con cura ed è severamente vietato lanciarlo.

1. Apariencia (P1~P2)

N.º	Componente	Función
1	Lente	Detectar el entorno circundante
2	Anillo de enfoque	Gírela hacia la izquierda para alejar el zoom Gírela hacia la derecha para acercar el zoom
3	Botón de encendido	Pulsar: calibración de obturador / activar / salir del menú Mantener pulsado: conectar / desconectar la fuente de alimentación
4	Arriba	Pulsar: zoom de paso / cambiar opciones del menú Mantener pulsado: zoom suave / cambiar opciones del menú
5	Botón de menú	Pulsar: abrir el menú de acceso directo / confirmar y guardar la configuración Mantener pulsado: abrir el menú principal / salir del menú actual sin guardar
6	Abajo	Pulsar: activar el telémetro láser / telemetría única / cambiar opciones del menú Mantener pulsado: desactivar el telémetro láser / cambiar opciones del menú
7	Disparador	Pulsar: tomar fotos Mantener pulsado: iniciar/guardar la grabación
8	Acomodación de dioptrías	Gire para ajustar la dioptría del ocular
9	Compartimiento de la batería	La batería se instala aquí
10	Pulsera	Conecte la pulsera, presione y gire
11	Interfaz de enchufe triangular	Interfaz estándar de 1/4"

12	Interfaz Type - C	Conectar la PC a la pantalla externa utilizando un cable type-C
13	MIC	Conector de micrófono

2. Instalación de la batería (P1)

- a) Presione la hebilla de la tapa del compartimiento de la batería y saque la tapa;
- b) Instale las dos (2) baterías teniendo en cuenta las marcas de los terminales positivo y negativo;
- c) Cierre la tapa del compartimiento de la batería;

3. Transmisión de datos (P2)

- a) Encienda el dispositivo;
- b) Conecte el dispositivo a la PC utilizando un cable USB-TypeC;
- c) Acceda a los datos almacenados en el dispositivo en el lado de la PC;

4. Conexión de la aplicación del teléfono móvil

- a) Encienda el dispositivo;
- b) Active el punto de acceso WiFi en el dispositivo;
- c) Busque el nombre del punto de acceso WiFi del dispositivo usando el teléfono móvil y conéctelo;
- d) Inicie la aplicación TargetIR en su teléfono para obtener imágenes del dispositivo en tiempo real, controlarlo y acceder al mismo;

5. Carga / alimentación

(1) Forma de carga

El dispositivo solo admite la alimentación y no la carga.

(2) Forma de alimentación

Tanto la alimentación con adaptador como la por batería están disponibles.

Alimentación con adaptador:

Puede alimentar el dispositivo conectando el adaptador estándar suministrado al dispositivo. Abra la tapa del USB y conecte el adaptador. El icono de alimentación se muestra en la esquina inferior izquierda de la pantalla es visible.



Carga por batería:

Instale la batería según las instrucciones de instalación de la batería para la alimentación.

Cuando cambia el SoC de la batería, el indicador del SoC se mostrará en el medio de la pantalla y la parte iluminada del indicador del SoC de la batería muestra la carga restante de la batería.

Cuando el dispositivo está encendido y aparece la imagen de inicio, el icono correspondiente al SoC se mostrará en la esquina inferior izquierda de la pantalla.

Los niveles del SoC son los siguientes:

SoC alto de la batería externa 

SoC medio-alto de la batería externa 

SoC medio de la batería externa 

SoC medio-bajo de la batería externa 

SoC bajo de la batería externa 

SoC insuficiente de la batería externa 

Atención: cuando el SoC de la batería es bajo, reemplace la batería a tiempo.

6. Descripción de funciones

Encendido

Cuando el dispositivo está apagado, mantenga pulsado el botón de encendido hasta que aparezca la imagen de inicio en el ocular, y el dispositivo se enciende con éxito.

Apagado

Cuando el dispositivo está encendido, mantenga pulsado el botón de encendido para mostrar la barra de progreso de apagado, que continúa hasta que se complete la barra de progreso y el apagado se realiza correctamente.



Display off

Cuando el dispositivo está encendido, mantenga pulsado el botón de encendido para mostrar la barra de progreso de apagado. Antes de que se complete la barra de progreso, suelte el botón de encendido para cancelar el apagado y acceder al modo de Display off.

Display on

En el modo Display off, pulse cualquier botón para activar la pantalla.

Calibración

Modo de calibración manual: pulse brevemente el botón de encendido para realizar la calibración correspondiente.

Modo de calibración automática: se trata de una calibración automática basada en la temperatura del enfoque.

Salida del menú

Cuando el dispositivo está encendido y el menú está mostrado, pulse el botón de encendido para no guardar y volver a la interfaz en tiempo real.

Medición aproximada de distancia

Al acceder a la interfaz de medición aproximada de distancia, girando la llave de encendido en sentido horario o antihorario se puede mover la línea horizontal superior hacia arriba o hacia abajo. Cuando el objetivo se encuentra justo entre las líneas horizontales superior e inferior, se puede estimar de forma aproximada la distancia al objetivo.



Acercar la imagen en la pantalla: pulse el botón Arriba para que la imagen en la imagen en tiempo real se amplíe con un aumento electrónico de 1X, 2X, 4X y 8X y mantenga pulsado el botón Arriba para que se amplíe con un aumento electrónico de 0,1X.

Modo de escena: se puede configurar en los tres modos de escena: natural, mejorado y brillante.

Imagen en imagen: Se puede desactivar la visualización de imagen en imagen, y cambiar la posición de imagen en imagen a superior izquierda, superior central y superior derecha; además, se puede captar la parte central de la imagen en tiempo real en la pantalla de visualización de imagen en imagen y ampliarla 2 veces.



WiFi: se pueden configurar puntos de acceso WiFi en dos bandas de frecuencia: 2,4 G y 5 G. Cuando el teléfono móvil y el dispositivo están conectados, la imagen en tiempo real puede transmitirse a la aplicación del teléfono móvil, y el dispositivo puede ser operado a través de la aplicación.

Cuenta WiFi: TJ-XXXX (XXXX son los últimos cuatro dígitos de la dirección MAC)

Contraseña: 12345678



Seguimiento de objetivo de alta temperatura: cuando está activado, se muestra el cursor de seguimiento de objetivo de alta temperatura, que rastrea el punto más caliente de todo el mapa.



Contorneo: cuando está activado, se pueden contornear todos los objetivos en tiempo real.

Súper ahorro de energía: cuando está activado, aparecerá el icono de súper ahorro de energía, el brillo OLED se fija en 20% y no se puede ajustar, además, las funciones de WIFI, seguimiento de objetivo de alta temperatura y contorneo no están disponibles. Si las funciones anteriores ya están activadas, se desactivarán automáticamente.



Brillo de pantalla: se puede cambiar entre 10 niveles de brillo de pantalla.



Pseudo-color: se usa para configurar el pseudo-color mostrado en la imagen en tiempo real con las siguientes opciones: caliente blanco, caliente negro, caliente rojo, rojo hierro, caliente azul y caliente verde.

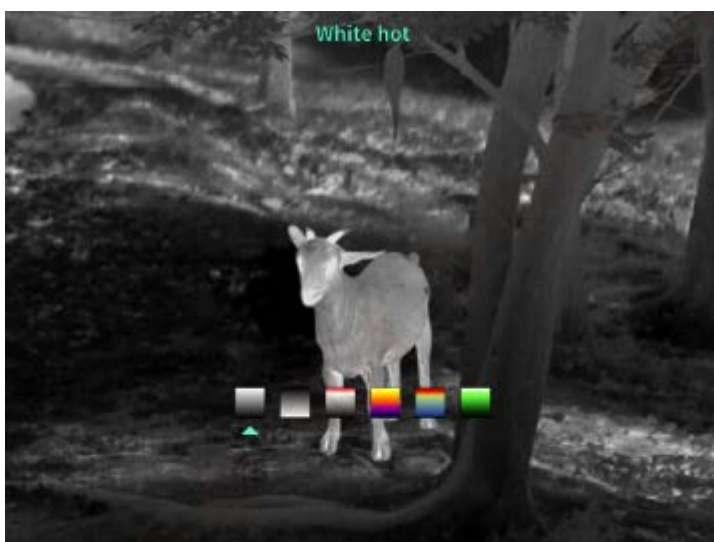

Brillo: el brillo de la pantalla es ajustable de 10 niveles.



Contraste: el contraste es ajustable de 10 niveles.



Mejora de la imagen: cuando está activada, se usa para ajustar la calidad de la imagen y mostrar los detalles del objetivo en tiempo real.

Modo de calibración: se pueden configurar dos modos de calibración: la calibración de manual y la automática.

Reposo automático: el tiempo de reposo automático se puede establecer en 5/10/15 minutos, si no se realiza ninguna operación durante el tiempo establecido, se iniciará la cuenta regresiva del reposo. Una vez finalizada la cuenta regresiva, entrará en el estado de reposo.

Apagado programado: el tiempo de apagado programado se puede configurar en 15/30/60 minutos. Si no se realiza ninguna operación dentro del tiempo establecido, se iniciará la cuenta regresiva del apagado. Una vez finalizada la cuenta regresiva, el dispositivo se apagará.

Cierre del menú programado: el tiempo de cierre del menú programado se puede configurar en 10/20/60 segundos. Si no se realiza ninguna operación dentro del tiempo establecido, se cerrará el menú.

Grabación por tiempo limitado: se puede configurar la duración de grabación de vídeo en 15 segundos o 60 segundos. Después de la duración especificada, el vídeo se detendrá y guardará automáticamente. Cuando está desactivada la grabación por tiempo limitado, se puede grabar un vídeo con una duración máxima de hasta 99 minutos y 59 segundos.

Audio: cuando el audio está activado, se graban y reproducen el vídeo y el audio al mismo tiempo; cuando el audio está desactivado, el vídeo grabado no tendrá sonido;



OSD: cuando OSD está activado, las imágenes y videos guardados después de la fotografía / grabación de vídeo incluirán todos los elementos de la interfaz. Cuando OSD está desactivado, las imágenes y videos guardados después de la fotografía / grabación de vídeo no incluirán todos los elementos de UI de la interfaz, pero estos elementos de UI seguirán apareciendo en la pantalla en tiempo real.

Marca de agua: cuando la función está activada, se mostrará la fecha y hora en la esquina inferior derecha de la pantalla, y se guardará la información de la fecha y hora al tomar fotos o grabar vídeos.



Brújula: cuando está activada, en la parte superior de la pantalla se mostrará la información

sobre la dirección hacia donde la lente del dispositivo.



Configuración de idioma: se puede conmutar entre los idiomas inglés, ruso, alemán, francés, italiano, español, japonés, coreano, polaco, rumano, noruego, sueco y danés, Húngaro, Finlandés, Checo, Eslovaco.

Unidad: se pueden elegir dos unidades: metro y yarda. Después de elegir una unidad, el telémetro utilizará la unidad seleccionada para mostrar la distancia del objetivo o la altura vertical.

Configuración de fecha y hora: se usa para configurar la hora y la fecha del dispositivo, que se sincronizan con la marca de agua.

Formato de hora: se puede seleccionar entre 12H/24H, y el formato seleccionado se sincroniza con la marca de agua.

Formato de fecha: se puede seleccionar entre YYYY-MM-DD / DD-MM-YYYY, y el formato seleccionado se sincroniza con la marca de agua.

Pantalla siempre encendida: cuando la función está activada, el dispositivo muestra un ícono de espera en la pantalla si entra en el estado de bloqueo de pantalla, lo que reduce el consumo de energía del dispositivo. Pulse cualquier botón del dispositivo para restaurar la visualización de la pantalla.

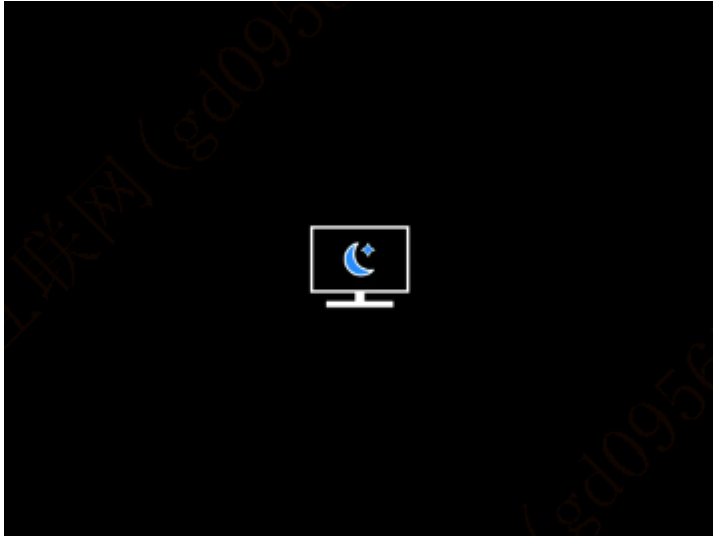





Bluetooth: se puede conectar el mando a distancia Bluetooth y controlar el dispositivo a través del mando a distancia Bluetooth.

Formateo de tarjeta de memoria: se pueden eliminar todos los archivos en la tarjeta de memoria.

Restaurar valores predeterminados: el dispositivo se puede restaurar a la configuración de fábrica. Tras la restauración de valores predeterminados, el dispositivo se reiniciará automáticamente y aparecerá una interfaz de guía de idioma.

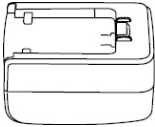
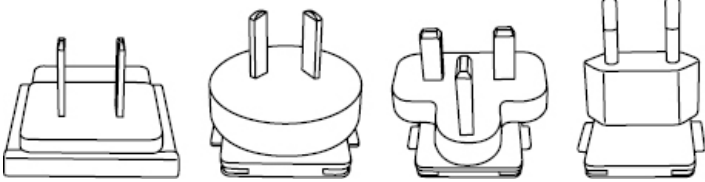
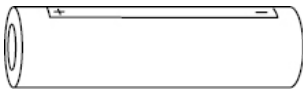
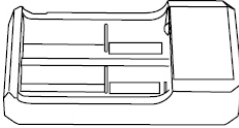
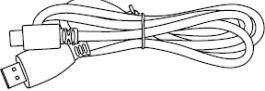
Sobre: se muestra el número de versión del software, la dirección MAC, etc.

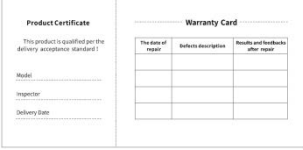
7. Lista de contenidos

 <p>Adaptador 5V2A x 1</p>	 <p>Enchufe del adaptador: estándar europeo x 1, estándar británico x 1, estándar americano x 1, estándar australiano x 1</p>
 <p>Baterías x 2</p>	 <p>Base de carga para batería</p>
 <p>Cable de datos x 1</p>	 <p>Manual de instrucciones x 1</p>
 <p>Tarjeta de garantía x 1</p>	 <p>Manual de instrucciones de seguridad x 1</p>

8. Guía de solución de problemas comunes

a) El dispositivo no se enciende

Solución: reemplazar la batería o conectar el adaptador a la fuente de alimentación y luego encender el dispositivo.

b) El dispositivo muestra un mensaje de error y no puede tomar fotos/vídeos

Solución: la tarjeta de memoria del dispositivo está llena y es necesario formatearla o desconectar el dispositivo del ordenador.

c) La hora mostrada en el dispositivo no coincide con la hora real.

Solución: restablecer la hora y la fecha del dispositivo en el menú.

d) La pantalla se apaga durante el uso

Solución: pulsar brevemente el botón giratorio para activar y encender la pantalla en modo de reposo.

b) Imágenes borrosas del dispositivo durante su uso

Solución: girar el objetivo para enfocar manualmente hasta que la imagen sea nítida.

9. Almacenamiento y transporte

Almacenamiento:

- a) Después del envasado, el producto debe almacenarse en un lugar interior limpio y bien ventilado a una temperatura de -40°C a 60°C , con una humedad relativa no superior al 95%, sin condensación ni gases corrosivos.
- b) Por favor, sáquelo y cárguelo una vez cada 3 meses.

Transporte:

Durante el transporte evite la lluvia, el agua, el estar boca abajo, esté libre de vibraciones o golpes violentos, y manipule con cuidado y de forma suave, no lo arroje ni lo deje caer.

1. 外観 (P1~P2)

番号	部品名	機能
1	レンズ	周囲環境の探測
2	フォーカスリング	左方向に回すと、遠くに焦点を合わせます。 右方向に回すと、近くに焦点を合わせます。
3	電源ボタン	短押し: シャッター補正/ウェイクアップ/メニューを閉じる 長押し: 電源オン/電源オフ
4	上ボタン	短押し: 整数倍率の拡大/メニューオプションの切り替え 長押し: スムーズステップズーム/メニューオプションの切り替え
5	メニューボタン	短押し: クイックメニュー/設定を保存する 長押し: メインメニュー/保存せずに閉じる
6	下ボタン	短押し: レーザー測距起動/シングル測距/メニューオプションの切り替え 長押し: レーザー測距終了/メニューオプションの切り替え
7	シャッターボタン	短押し: 写真を撮る 長押し: 録画開始/録画終了・保存
8	視度調整	回して接眼レンズの視度を調整します
9	バッテリー収納部	バッテリーを挿入します
10	ハンドストラップ取り付け部	ハンドストラップの取り付け部、押して回すことができます。
11	三脚ポート	1/4 インチ標準ポート
12	USB Type-C 規格	USB Type - C ケーブルで PC と外部スクリーンに接続します
13	MIC	録音用

2. バッテリーの取付 (P1)

- a) カバーバックルを押して、カバーを引き出します。
- b) プラスとマイナスの極性マークに従って2つのバッテリーを挿入します。

c) カバーを差し戻します。

3. データ転送 (P2)

a) デバイスの電源がオンにします。

b) USB Type-C のケーブルを使用してデバイスを PC に接続します。

c) PC でデバイスのストレージ内のデータをアクセスします。

4. アプリとの接続

a) デバイスの電源がオンにします。

b) デバイスの WiFi ホットスポットを起動します。

c) 3、スマートフォンでデバイスの WiFi ホットスポット名を検索し、接続します。

d) 4、スマートフォンで TargetIR アプリを起動して、デバイスのリアルタイム映像を取得し、デバイスを制御します。

5. 充電/給電

(1) 充電方式

本機は給電のみ対応しており、充電できません。

(2) 電力供給

電源アダプターとバッテリーによる給電を両方対応しております。

電源アダプター給電:

本製品の標準アダプターを使用してデバイスに電源を供給することができます。USB 蓋を開けてアダプターを接続すると、画面左下に次のような電源アイコンが表示されます。



バッテリー給電:

バッテリーの取り付け手順に従ってバッテリーを取り付けると、電力を供給できます。

バッテリー残量が変わると、画面の中央にバッテリーインジケータが表示され、点灯している部分はバッテリー残量を示します。

電源が入り、リアルタイム画面に入ると、画面の左下隅には上記のバッテリー残量レベルに対応するアイコンが表示されます。

バッテリー残量レベル:

外付バッテリー残量が高い

外付バッテリー残量がやや高い 

外付バッテリー残量が中程度 

外付バッテリー残量がやや低い 

外付バッテリー残量低下 

外付バッテリー残量不足 

注意：バッテリー残量が低下している時は、お早めにバッテリーを交換してください。

6. 機能説明

電源オン

電源オフ状態で接眼レンズに起動画面が表示されるまで電源ボタンを長押しすると、デバイスが正常に起動します。

電源オフ

電源オン状態で電源ボタンを長押しすると、シャットダウンのプログレスバーが表示され、プログレスバーが完了したら、シャットダウンします。



ディスプレイオフ

電源オン状態で電源ボタンを長押しすると、シャットダウンプログレスバーが表示され、プログレスバーが完了する前に電源ボタンを離すと、シャットダウンがキャンセルされ、ディスプレイオフモードに入ります。

ディスプレイオン

ディスプレイオフモードで任意のボタンをできます押すと、ディスプレイがオンになります。

補正

手動補正モードでは、電源ボタンを短く押して補正を実行します。

自動補正モードでは、フォーカス温度に応じて自動的に補正動作が実行されます。

メニューの終了

電源オン（メニュー表示時）の状態、電源ボタンを短押しすると、保存せずにリアルタイム画面に戻ります。

距離概測:

距離概測画面で、電源ボタンを反時計回りに回すと、上の水平線の位置が上下に移動し、画面上のターゲットが丁度上下の水平線の間にある場合、ターゲットまでの距離を大まかに推定できます。

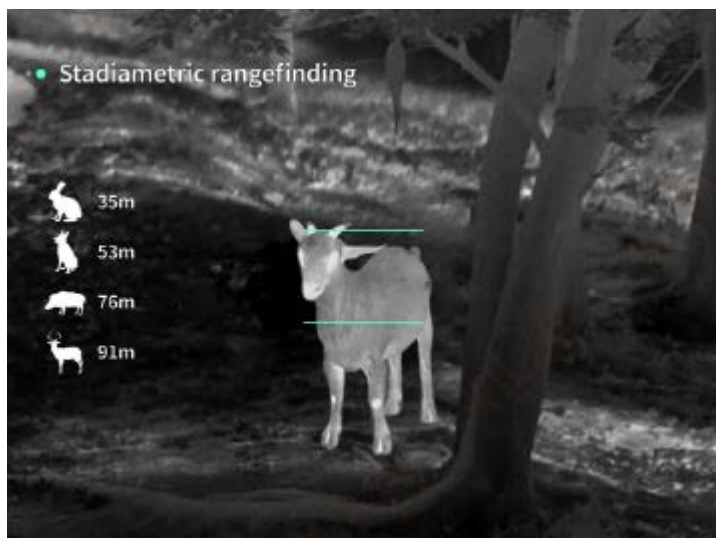

画面倍率: リアルタイム画面で上ボタンを短押しすると 1・2・4・8 倍のデジタルズームが実行され、上ボタンを長押しするとデジタルズーム 0.1 倍で拡大されます。

シーンモード: 自然/強化/ハイライトの 3 つのシーンモードを設定できます。

ピクチャー・イン・ピクチャー: PiP のオン・オフ切り替え、位置を左上、中央上、右上に切り替えることができます。PiP 画面がリアルタイム画面の中央部分を切り取り、2 倍に拡大表示されます。



WiFi: 2.4G と 5G の 2 つの周波数帯域の WiFi ホットスポットを設定できます。スマートフォン APP でデバイスに接続すると、リアルタイムビデオをスマートフォン APP に送信することができます。また、APP でデバイスを操作できます。

WiFi アカウント: TJ-XXXX (XXXX は MAC アドレスの下 4 桁)

パスワード: 12345678



ヒートスポット追跡: オンにすると、画面上の最高温度点を追跡するヒートスポット追跡カーソルが表示されます。



輪郭強調: オンにすると、リアルタイム画面内のすべてのターゲットの輪郭を描画します。

超省電力: オンにすると、超省電力アイコンが表示され、OLED の明るさは 20% に固定され、調整不可になります。WIFI、ヒートスポット追跡、輪郭強調が起動不可になります。既に起動している場合、無効になります。



画面の明るさ：画面の明るさは 10 段階の設定が可能です。



疑似カラー：リアルタイム画面で表示する疑似カラーを設定します。白熱、黒熱、赤熱、酸化鉄赤、青熱、緑熱に設定可能です。



明るさ：画面の明るさは 10 段階の調整が可能です。



コントラスト: 画面のコントラストは 10 段階の調整が可能です。



画質向上: オンにすると、画質を調整でき、リアルタイム画面でのターゲットディテールが強調されます。

補正方式: 補正方法を設定します。手動補正または自動補正の 2 つの補正方式を設定できます。

スマートスリープ: 自動スリープ時間は 5 分/10 分/15 分に設定でき、設定時間内に操作がない場合はスリープカウントダウンに入り、カウントダウン後にスリープに入ります。

提示シャットダウン: 自動シャットダウン時間を 15 分/30 分/60 分に設定でき、設定時間内に操作がない場合、シャットダウンカウントダウンに入り、カウントダウン後にシャットダウンします。

メニュー一定時終了: 10/20/60 秒後にメニューが自動的に閉じるように設定でき、設定時間内に操作がない場合、メニューが閉じます。

時間制限付き録画: ビデオ録画時間を 15 秒または 60 秒に設定できます。指定時間の録画が完了した後、ビデオは自動的に終了して保存されます。時間制限付き録画をオフにすると、最大 99 分 59 秒のビデオを録画できます。

音声: 音声をオンにすると、録画時に音声も収録し、ビデオ再生時に同時に音声を再生します。
音声をオフにすると、録画されたビデオには音がなくなります。



OSD: OSD をオンにすると、写真やビデオを撮影した後に保存された写真やビデオファイルには、すべての UI 要素が付属します。OSD をオフにすると、写真やビデオを撮影した後に保存された写真やビデオファイルにはすべての UI 要素が含まれません。但し、リアルタイム画面の UI 要素は影響されません。

ウォーターマーク: オンにすると、画面の右下に時刻と日付が表示され、写真やビデオを撮影した後、写真やビデオに時間情報が保存されます。



コンパス: オンにすると、デバイスのレンズが指している方向情報が画面の上部中央に表示されます。



言語設定: 英語/ロシア語/ドイツ語/フランス語/イタリア語/スペイン語/日本語/韓国語/ポーランド語/ルーマニア語/ノルウェー語/スウェーデン語/デンマーク語/ハンガリー語/フィンランド語/チェコ語/スロバキア語の言語切り替えをサポートします。

単位: メートルとヤードの2つの単位から選択でき、単位を選択すると、選択した単位が測距機能、目標との距離、垂直高さで反映されます。

時間設定: デバイスの時刻と日付を設定すると、設定はウォーターマークに反映されます。

時間規格: 12H/24H から選択でき、設定はウォーターマークに反映されます。

日付形式: YYYY-MM-DD/DD-MM-YYYY から選択でき、設定はウォーターマークに反映されます。

アンビエント表示: デバイスの電源を入れた後にアンビエント表示状態に入ると、デバイスの電力消費が軽減され、画面にスタンバイアイコンが表示されます。いずれかのボタンを押すと、画面表示が復元されます。

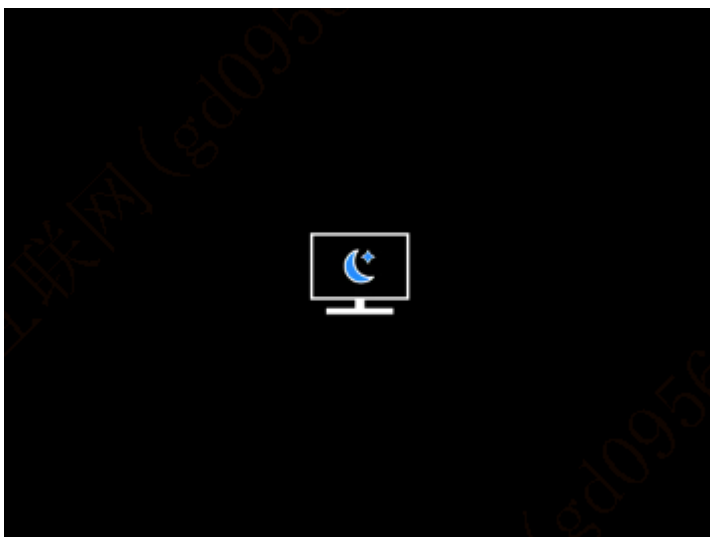

Bluetooth: Bluetooth リモコンに接続できます。接続すると、Bluetooth リモコンでデバイスを制御できます。





メモ리카ードのフォーマット: デバイス内のメモ리카ードに保存されているすべてのファイル

が削除されます。

ファクトリーリセット：デバイスを出荷時設定に戻すことができます。ファクトリーリセットをすると、デバイスは自動的に再起動し、言語案内画面から設定を再度案内します。

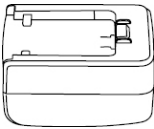
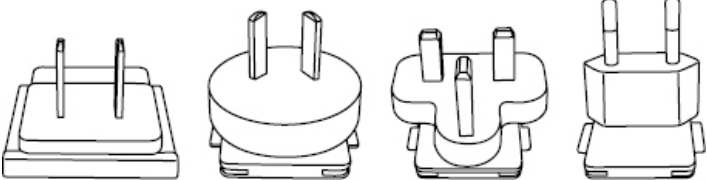
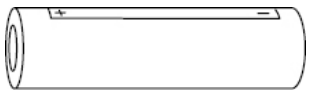
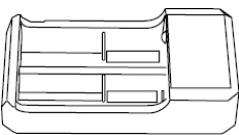
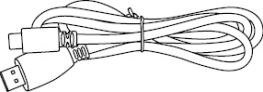
機器情報：デバイスのソフトウェアバージョン番号および MAC アドレスが表示されます。

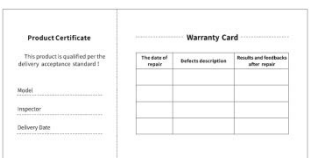
7. パッケージ内容

 <p>5V2A 電源アダプター x 1</p>	 <p>アダプター用プラグ： 欧州規格 x 1、英国規格 x 1、米国規格 x 1、オーストラリア規格 x 1</p>
 <p>バッテリー x 2</p>	 <p>充電器</p>
 <p>USB ケーブル x 1</p>	 <p>クイックマニュアル x 1</p>
 <p>保証書 x 1</p>	 <p>安全情報説明書 x 1</p>

8. トラブルシューティング

a) 電源が入らない

解決方法: バッテリーを交換する、または AC アダプターで給電します。もう一度電源を入れます。

b) 撮影・録画できない

解決方法: 機器の内部ストレージ容量がいっぱいのため、メモリカードをフォーマットするか、または機器をコンピュータから取り外す必要があります。

c) 機器の表示時間が実際の時間表示と一致しない

解決方法: メニューで機器の時刻と日付を再度設定します。

d) 使用中に画面が消える

解決方法: 多機能ダイヤルを短く押すと、スリープから復帰し、画面が点灯します。

e) 使用時に映像がぼやける

解決方法: ディスプレイに表示される映像がきれいになるまでレンズを回して手動でピントを合わせてください。

9. 保管と輸送について

保管:

- a. 製品をパッケージに収納された後保管条件は、 -40°C ～ 60°C 、相対湿度は 95%以内、結露または腐食性ガスのない、換気の良い清潔な室内になります。
- b. バッテリーを必ず 3 か月に 1 回取り出して充電してください。

輸送:

輸送の際は、雨、水の浸入を避け、上下を逆にせず、激しい振動や衝撃を避けてください。搬送の際は丁寧に扱い、投げたり落下させたりしないでください。

KR 한국인

1. 외관 (P1~P2)

순번	부속품명	기능
1	렌즈	주변 환경 탐지
2	초점 조절 링	왼쪽으로 돌려 원거리 초점 조절 오른쪽으로 돌려 근거리 초점 조절
3	전원 버튼	짧게 누르기: 셔터 보상/깨우기/메뉴 종료 길게 누르기: 전원 켜기/끄기
4	상 버튼	짧게 누르기: 정배수 확대/메뉴 옵션 전환 길게 누르기: 스무딩 스텝 확대/메뉴 옵션 전환
5	메뉴 버튼	짧게 누르기: 바로 가기 메뉴 불러오기/저장 설정 확인 길게 누르기: 메인 메뉴 불러오기/ 저장하지 않고 현재 메뉴 종료
6	하 버튼	짧게 누르기: 레이저 거리 측정 켜기/1 회 거리 측정/메뉴 옵션 전환 길게 누르기: 레이저 거리 측정 끄기/메뉴 옵션 전환
7	촬영 버튼	짧게 누르기: 사진 찍기 길게 누르기: 녹화 시작/녹화 저장
8	시선 조절	돌려서 접안렌즈 옥시وپ터 조절
9	배터리 백	여기에 배터리 장착
10	손목 스트랩	스트랩 연결, 누르면서 돌리기
11	삼각대 인터페이스	1/4 인치 표준 인터페이스
12	Type-C 인터페이스	type-C 케이블을 통해 PC 와 외장 스크린 연결
13	MIC	여기가 녹음 포트임

2. 배터리 장착 (P1)

- a) 배터리 슬롯 커버의 스냅을 눌러 배터리 백 커버를 뺍습니다.
- b) 양극과 음극의 표시에 따라 배터리 2 개를 삽입합니다.

c) 배터리 슬롯의 커버를 닫습니다.

3. 데이터 전송(P2)

- a) 기기를 부팅하여 전원을 켭니다.
- b) USB-TypeC 케이블을 통해 기기를 PC에 연결합니다.
- c) PC에서 기기 저장소의 데이터에 액세스합니다.

4. 모바일 앱 연결하기

- a) 기기를 부팅하여 전원을 켭니다.
- b) 기기에서 WiFi 핫스팟을 켭니다.
- c) 휴대폰으로 기기의 WiFi 핫스팟 이름을 검색하여 접속합니다.
- d) 휴대폰에서 TargetIR APP을 실행하면 기기의 실시간 화면을 획득하고 기기를 제어하고 액세스할 수 있습니다.

5. 충전/전원 공급

(1) 충전 방식

기기는 전원 공급만 지원하고 충전은 지원하지 않습니다.

(2) 전원 공급 방식

어댑터 전원 공급 및 배터리 전원 공급을 지원합니다.

어댑터 전원 공급:

제품 표준 어댑터를 사용하여 전원 공급 장치에 연결할 수 있으며 USB 커버를 열고 어댑터를 연결하면 화면의 왼쪽 하단에 아래 그림의 전원 공급 아이콘이 나타납니다.



배터리 전원 공급:

배터리 장착 절차에 따라 배터리를 장착한 후 전원을 공급할 수 있습니다.

배터리 전력량에 변화가 생기면 전력량 아이콘이 디스플레이 중앙에 표시됩니다.

전력량 아이콘에서 밝아진 부분이 배터리 잔량을 표시합니다.

기기를 켜고 실시간 화면에 들어가면 화면 왼쪽 하단에 잔량 등급에 해당하는 아이콘이 표시됩니다.

배터리 잔량 등급은 다음과 같습니다.

외부 배터리 잔량 높음 

외부 배터리 잔량 중간 이상 

외부 배터리 잔량 중간 

외부 배터리 잔량 중간 이하 

외부 배터리 잔량 낮음 

외부 배터리 잔량 부족 

주의:배터리 잔량이 낮을 경우 배터리를 즉시 교체하십시오!

6. 기능 설명

기기 켜기

전원이 꺼진 상태에서 전원 버튼을 길게 누르고 접안 렌즈에 작동 화면이 나타나면 기기가 켜집니다.

기기 끄기

전원이 켜진 상태에서 전원 버튼을 길게 누르면 진행 표시줄이 나타납니다. 진행 표시줄이 완료되면 기기가 꺼집니다.



Display off

전원이 켜진 상태에서 전원 버튼을 길게 누르면 진행 표시줄이 나타나고 진행 표시줄이 완료되기 전에 전원 버튼을 놓으면 기기 끄기가 취소되고 Display off 모드에 진입합니다.

Display on

Display off 모드에서 기기 버튼을 누르면 디스플레이가 켜집니다.

보상

수동 보상 방식, 전원 버튼을 짧게 누르면 대응되는 보상을 진행합니다.

자동 보상 방식, 초점 온도에 따라 자동으로 보상을 진행합니다.

메뉴 나가기:

기기가 켜지고 메뉴가 호출된 상태에서 전원 버튼을 짧게 누르면 장치가 저장되지 않고 동시에 실시간 메뉴 인터페이스로 돌아갑니다.

개략 거리 측정:

개략 거리 측정 인터페이스에 들어간 후 전원 버튼을 시계 방향과 시계 반대 방향으로 돌리면 위 가로선 위치를 상하로 이동할 수 있으며 화면 속 목표물이 바로 위 가로선 사이에 있을 때 목표물의 거리를 대략적으로 추정할 수 있습니다.

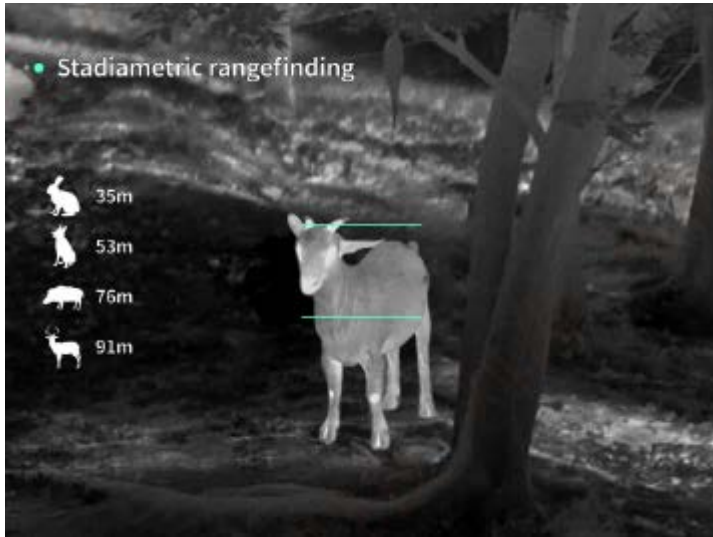

화면 확대: 실시간 화면에서 상 버튼을 짧게 누르면 1, 2, 4, 8 배 배율로 전자 확대되며 상 버튼을 길게 누르면 0.1x 전자 배율로 확대됩니다.

장면 모드: 내추럴/증강/하이라이팅의 세 가지 장면 모드를 설정할 수 있습니다.

화면 속 화면: 화면 속 화면 표시를 끄고 화면 속 화면 위치를 왼쪽 상단, 중간 상단, 오른쪽 상단으로 전환할 수 있으며 화면 속 화면의 표시 화면은 실시간 화면 중심부를 캡처하여 2 배로 확대하여 표시할 수 있습니다.



WiFi: 2.4G 또는 5G 두 주파수 대역의 WiFi 핫스팟을 설정할 수 있으며, 휴대폰

클라이언트와 기기를 통해 연결한 후 실시간 화면을 휴대폰 APP 로 전송하며, 모바일 APP 를 통해 기기를 조작할 수 있습니다.

WiFi 아이디 : TJ-XXXX (XXXX 는 MAC 주소 후 4 자리)

비밀번호 : 12345678



핫스팟 추적: 해당 핫스팟 추적 기능을 활성화하면 커서가 나타나 전체 화면에서 온도가 가장 높은 점을 추적합니다.



도형 스트로크: 켜진 후 실시간 화면에 있는 모든 대상의 윤곽을 그릴 수 있습니다.

슈퍼 절전: 켜진 후 슈퍼 절전 아이콘이 나타나고, OLED 밝기는 20%로 고정되며, 조정할 수 없습니다. WIFI, 핫스팟 추적, 도형 스트로크 기능은 켤 수 없으며, 이미 켜진 경우 바로 꺼집니다.



디스플레이 밝기: 디스플레이 밝기를 10 개 등급으로 설정할 수 있습니다.



컬러 팔레트: 실시간 화면에서 표시되는 컬러 팔레트를 설정하고 화이트 핫, 블랙 핫, 레드 핫, 아이언 레드, 블루 핫, 그린 핫에서 조절할 수 있습니다.



밝기: 10 개 등급 범위에서 화면 밝기를 조절할 수 있습니다.



콘트라스트: 10 개 등급 범위에서 화면 콘트라스트를 조절할 수 있습니다.

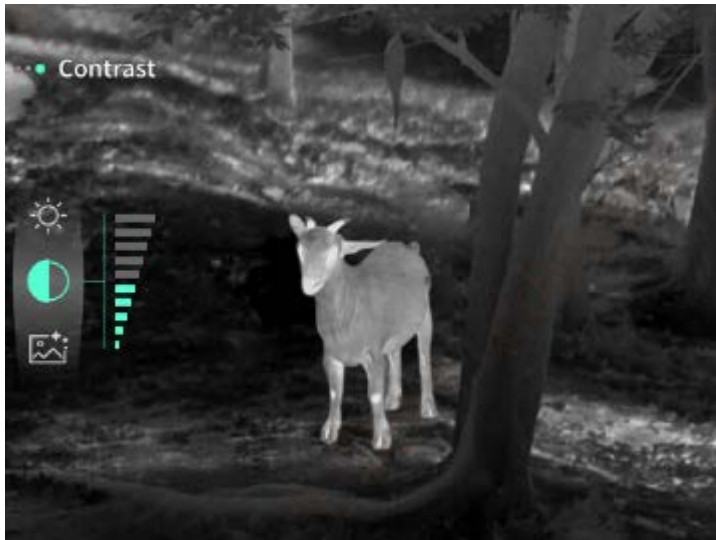

화면 증강: 활성화하면 이미징 화질을 조정할 수 있으며 실시간 화면을 통해 세부 사항을 강조합니다.

보상 방식: 수동 보상 또는 자동 보상 두 가지 보상 방식을 설정할 수 있습니다.

스마트 휴면: 자동 휴면 시간을 5/10/15 분으로 설정할 수 있으며, 설정 시간 내에 버튼을 조작하지 않으면 휴면 카운트다운에 들어가고 카운트다운이 끝나면 휴면합니다.

정시 끄기: 자동 끄기 시간을 15/30/60 분으로 설정할 수 있으며 설정된 시간 내에 버튼을 조작하지 않으면 카운트다운에 진입하고 카운트다운이 끝나면 기기가 꺼집니다.

정시 메뉴 닫기: 메뉴를 10/20/60 초 동안 자동으로 닫도록 설정할 수 있으며 설정 시간 내에 버튼을 조작하지 않으면 메뉴를 닫습니다.

한정 시간 녹화 : 영상 녹화 시간을 15s 또는 60s 로 설정할 수 있으며, 지정된 시간 녹화 후 영상이 자동으로 종료되어 저장되며, 한정 시간 녹화 종료시 최대 99 분 59 초의 영상 녹화를 할 수 있습니다.

오디오: 오디오를 켜면 녹화할 때 오디오를 녹음하고 동영상을 재생할 때 오디오를 동시에

재생하고, 오디오를 끄면 녹화된 동영상에 음성이 없습니다.



OSD: OSD 를 켜고, 사진/녹화 후 저장된 이미지 및 동영상 파일은 인터페이스 상의 모든 요소가 포함됩니다. OSD 를 끄고 사진/녹화 후 저장된 이미지와 동영상 파일에는 인터페이스 상의 모든 UI 요소가 포함되지 않지만, 실시간 화면에는 모든 인터페이스 UI 요소가 그대로 표시됩니다.

워터마크: 기능이 켜진 후 화면의 오른쪽 하단에 시간과 날짜가 표시되며, 사진 녹화 후 사진 및 동영상은 시간 정보를 저장합니다.



나침반: 켜진 후 화면 중간 상단에 장치 렌즈가 가리키는 방향 정보가 표시됩니다.



언어 설정:

영어/러시아어/독일어/프랑스어/이탈리아어/스페인어/일본어/한국어/폴란드어/루마니아어/노르웨이어/스웨덴어/덴마크어/헝가리어/핀란드어/체코어/슬로바키아어 간 전환을 지원합니다.

단위: 미터와 야드의 두 가지 단위를 선택할 수 있으며 단위를 선택한 후 거리 측정 디스플레이는 선택한 단위를 사용하여 목표 거리 또는 수직 높이를 표시합니다.

시간 설정: 기기의 시간과 날짜를 설정하고 결과를 워터마크에 동기화합니다.

시간 형식: 12H/24H 중에서 선택할 수 있으며 결과를 워터마크에 동기화합니다.

날짜 형식: YYYY-MM-DD/DD-MM-YYYY 에서 선택할 수 있으며 결과를 워터마크에 동기화합니다.

정지 화면 표시: 켜진 후 기기가 정지 화면 상태에 들어가면 화면에 대기 아이콘이 표시되어 기기의 전력 소모를 줄이고 기기의 임의 버튼을 눌러 화면 표시를 복원합니다.

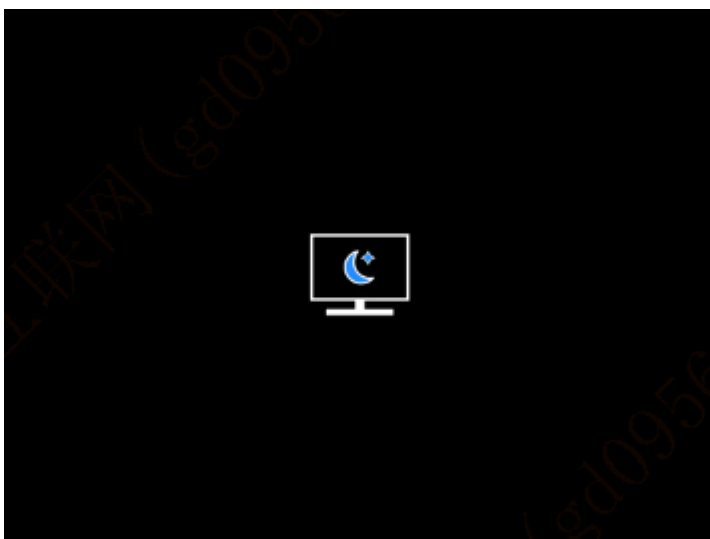





블루투스: 블루투스 리모컨을 연결하고 리모컨을 통해 기기를 제어할 수 있습니다.

메모리 카드 포맷: 기기 메모리 카드의 파일을 모두 삭제할 수 있습니다.

기본값 복원: 기기를 기본값으로 복원할 수 있으며 기본값 복원 후 기기가 자동으로 재부팅되고 언어 부트 인터페이스가 표시됩니다.

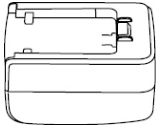
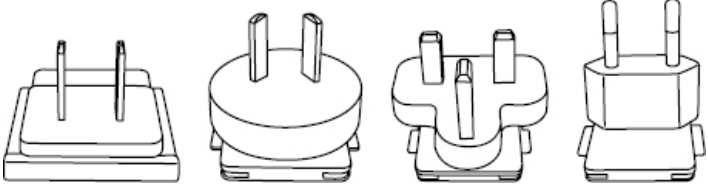
기기 정보: 기기 소프트웨어 버전 번호와 MAC 주소 등 정보를 볼 수 있습니다.

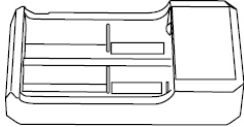
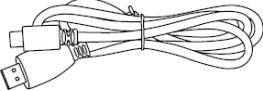
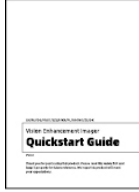
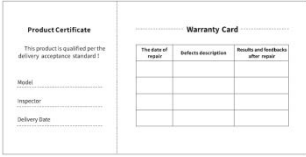
7. 구성품 리스트

 <p>5V2A 어댑터 x1</p>	 <p>어댑터 플러그 : 유럽 규격 x1, 영국 규격 x1, 미국 규격 x1, 호주 규격 x1</p>
 <p>배터리 x2</p>	 <p>배터리 충전기</p>
 <p>USB 케이블 x1</p>	 <p>빠른 사용설명서 x1</p>
 <p>수리보증서 x1</p>	 <p>안전정보 설명서 x1</p>

8. 자주 발생하는 고장 해결 방법

a) 기기가 켜지지 않습니다.

해결 방법: 배터리를 교체하거나 어댑터를 연결하여 전원을 켭니다.

b) 기기로 촬영/녹화할 수 없습니다.

해결 방법: 기기 내부 메모리 공간이 찼으므로 메모리 카드를 포맷하거나 기기와 컴퓨터의 연결을 차단해야 합니다.

c) 기기에 표시된 시간과 실제 시간이 부합되지 않습니다.

해결 방법: 메뉴에서 기기의 시간과 날짜를 다시 설정하세요.

d) 사용 중에 화면이 꺼집니다

해결 방법:복합 버튼을 짧게 눌러 절전 모드를 끄고 화면을 켭니다.

e) 사용 시 기기에 나타난 이미지가 선명하지 않습니다.

해결 방법: 이미지가 선명해질 때까지 렌즈를 회전하여 수동으로 초점을 조절하세요.

9. 보관과 운송

보관:

1. 포장된 제품은 온도 $-40^{\circ}\text{C}\sim 60^{\circ}\text{C}$, 상대 습도 95% 이하, 응축성 및 부식성 가스가 없고 통풍이 양호하며 깨끗한 실내에 보관하십시오.
2. 배터리를 3개월 에 한 번 꺼내어 충전하십시오.

운송:

1. 운송 유통 과정에서 기기는 비에 젖거나 물이 침투되거나 거꾸로 방치되어서는 안 되며 심한 진동과 충격이 없어야 합니다. 운반 과정에서는 기기를 가볍게 놓아야 하며 던지지 말아야 합니다.

1. Wygląd (P1~P2)

Numer seryjny	Nazwa urządzenia	Funkcja
1	Soczewki	Wykrywanie otaczającego środowiska
2	Pierścień ostrości	Przekręć w lewo, aby ustawić ostrość daleko Przekręć w prawo, aby ustawić ostrość blisko
3	Przycisk zasilania	Krótkie naciśnięcie: kompensacja migawki/budzenie/wyjście z menu Długie naciśnięcie: włączanie/wyłączanie zasilania
4	Przycisk w górę	Krótkie naciśnięcie: powiększenie wielokrotności liczby całkowitej/przełączanie opcji menu Długie naciśnięcie: płynne powiększanie/przełączanie opcji menu
5	Przycisk menu	Krótkie naciśnięcie: wyświetlenie menu skrótów/potwierdzenie w celu zapisania ustawień Długie naciśnięcie: wyświetlenie menu głównego/wyjście z bieżącego menu bez zapisywania
6	Przycisk w dół	Krótkie naciśnięcie: włączenie zasięgu lasera/jednorazowy zasięg/przełączanie opcji menu Długie naciśnięcie: wyłączenie zasięgu lasera/przełączanie opcji menu
7	Przycisk robienia zdjęcia	Krótko naciśnij: zrób zdjęcie Naciśnij i przytrzymaj: rozpocznij nagrywanie/zapisywanie
8	Regulacja widoczności	Obracanie w celu regulacji dioptrii okularu
9	Komora baterii	Zainstaluj baterię tutaj
10	Pierścień opaski ręcznej	Podłącz opaskę ręczną, naciśnij, aby obrócić
11	Interfejs trójkątnej podstawy	Standardowy interfejs 1/4 cala
12	Interfejs typu C	Podłącz komputer i ekran zewnętrzny za pomocą kabla typu C
13	MIC	To jest port nagrywania

2. Umieszczenie akumulatora (P1)

- a) Naciśnij klamrę pokrywy komory baterii, aby wyjąć baterię;
- b) Włóż 2 baterie zgodnie z identyfikacją elektrod dodatnich i ujemnych;
- c) Zamknij pokrywę komory baterii;

3. Transmisja danych (P2)

- a) Uruchomienie urządzenia w celu wprowadzenia urządzenia w stan rozruchu;
- b) Podłącz urządzenie do komputera za pomocą kabla USB typu C;
- c) Dostęp do danych przechowywanych w urządzeniu po stronie komputera;

4. Podłącz aplikację mobilną

- a) Uruchomienie urządzenia w celu wprowadzenia urządzenia w stan rozruchu;
- b) Włącz hotspot WiFi w urządzeniu;
- c) Przeszukaj nazwę hotspotu WiFi urządzenia za pośrednictwem telefonu komórkowego i połącz się;
- d) Uruchom aplikację TargetIR na telefonie komórkowym, aby uzyskać obraz urządzenia w czasie rzeczywistym, sterować nim i uzyskiwać do niego dostęp;

5. Ładowanie/zasilanie

(1) Tryb ładowania

Urządzenie obsługuje tylko zasilanie, a nie ładowanie.

(2) Tryb zasilania

Obsługa zasilacza sieciowego i zasilania akumulatorowego.

Zasilacz zewnętrzny:

Do podłączenia urządzenia do zasilania można użyć standardowego zasilacza. Otwórz pokrywę USB i podłącz zasilacz. Ikona zasilania pokazana poniżej jest widoczna w lewym dolnym rogu ekranu.



Zasilanie z akumulatora:

Zasilanie można dostarczyć po zainstalowaniu akumulatora zgodnie z krokami instalacji akumulatora.

Po zmianie poziomu naładowania akumulatora na środku ekranu wyświetlany jest wskaźnik poziomu mocy, a jego podświetlona część pokazuje pozostały poziom naładowania akumulatora.

Po uruchomieniu ekranu w czasie rzeczywistym, ikona odpowiadająca powyższemu

poziomowi zostanie wyświetlona w dolnym lewym rogu ekranu.

Poziom mocy jest następujący:

Poziom mocy akumulatora zewnętrznego jest wysoki

Poziom mocy akumulatora zewnętrznego jest średnio wysoki

Poziom mocy akumulatora zewnętrznego jest średni

Poziom mocy akumulatora zewnętrznego jest średnio niski

Poziom mocy akumulatora zewnętrznego jest niski

Poziom mocy akumulatora zewnętrznego jest za niski

Uwaga: Gdy poziom mocy jest niski, należy wymienić akumulator na czas!

6. Opis funkcji

Włączenie

Naciśnij i przytrzymaj przycisk zasilania przez długi czas w stanie wyłączenia, aż w okularze pojawi się obraz rozruchowy, a następnie urządzenie zostanie pomyślnie uruchomione.

Wyłączenie

Naciśnij i przytrzymaj przycisk zasilania w stanie włączenia, aby wyświetlić pasek postępu zamykania, co trwa do momentu zakończenia zamykania po zakończeniu paska postępu.

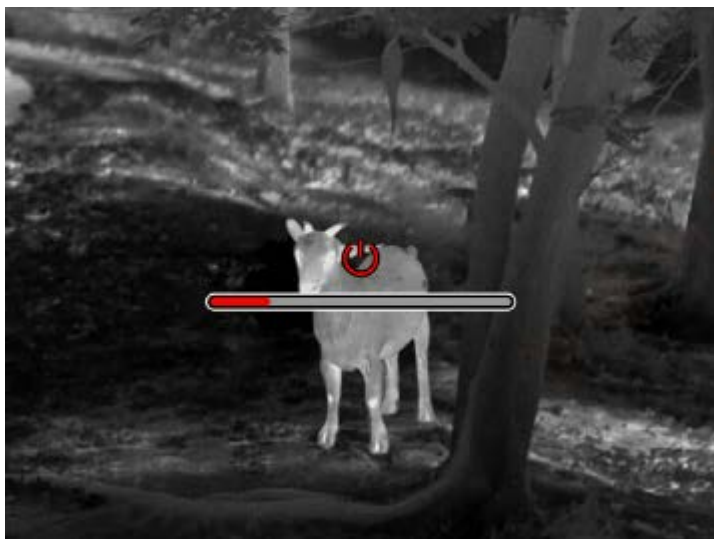

Display off

Naciśnij i przytrzymaj przycisk zasilania przez długi czas w stanie włączenia, aby wyświetlić pasek postępu wyłączenia. Przed zakończeniem wyświetlania paska postępu naciśnij krótko przycisk zasilania, aby wyłączyć zasilanie i przejść do trybu wyłączenia wyświetlacza.

Display on

W trybie wyłączenia wyświetlacza uruchom przycisk urządzenia, aby uaktywnić ekran.

Kompensacja

Ręczna kompensacja. Naciśnij krótko przycisk zasilania, aby zakończyć odpowiednią akcję

kompensacji.

Automatyczna kompensacja. Kompensacja zostanie przeprowadzona automatycznie zgodnie z temperaturą ogniska.

Wyjdź z menu

Gdy urządzenie jest włączone i menu jest wyprowadzane, naciśnij krótko przycisk zasilania, a urządzenie nie zostanie zapisane i powróci do interfejsu w czasie rzeczywistym.

Zakres zgrubny

Interfejs zakresu prawdopodobieństwa może przesuwac pozycję górnej poziomej linii w górę i w dół, obracając przycisk zasilania w prawo i w lewo. Gdy cel znajduje się tylko pomiędzy górną i dolną linią poziomą na zdjęciu, odległość celu można oszacować z grubsza.



Powiększenie: w interfejsie czasu rzeczywistego krótkie naciśnięcie przycisku w górę powoduje cyfrowe powiększenie o 1, 2, 4 lub 8 razy, a długie naciśnięcie przycisku w górę powoduje cyfrowe powiększenie o 0,1x.

Tryb sceny: dostępne są trzy tryby scenerii: natura/rozszerzona/podświetlona.

Obraz w obrazie: Możesz wyłączyć wyświetlanie obrazu w obrazie i przełączyć pozycję obrazu w obrazie na lewy górny róg, górny środkowy i prawy górny róg; Wyświetlacz obrazu w obrazie przechwytyje środek ekranu w czasie rzeczywistym i powiększa go 2-krotnie.



WiFi: Hotspoty WiFi w pasmach częstotliwości 2,4G lub 5G można ustawić, a obrazy w czasie rzeczywistym mogą być przesyłane do aplikacji mobilnej w czasie rzeczywistym po podłączeniu klienta mobilnego i urządzenia, a urządzenie może być obsługiwane za pośrednictwem aplikacji mobilnej.

Numer konta WiFi: TJ-XXXX (XXXX to ostatnie cztery cyfry adresu MAC)

Hasło: 12345678



Śledzenie punktu aktywnego: po włączeniu wyświetlany jest kursor śledzenia punktu aktywnego, który śledzi najwyższy punkt temperatury na ekranie.



Przesuwanie obrazu: Po włączeniu można narysować kontury wszystkich obiektów na obrazie w czasie rzeczywistym.

Super oszczędzanie energii: po włączeniu pojawia się ikona oszczędzania energii. Jasność OLED jest stała na poziomie 20% i nie można jej regulować. Nie można włączyć funkcji WIFI, śledzenia hotspotu i przesuwu obrazu. Jeśli jest włączona, zostanie wyłączona bezpośrednio.



Jasność ekranu: można ustawić 10 poziomów jasności ekranu.



Falszywy kolor: ustaw falszywy kolor ekranu w czasie rzeczywistym; możesz wybrać białe ciepło, czarne ciepło, czerwone ciepło, żelazo czerwone, niebieskie ciepło i zielone ciepło.



Jasność: jasność obrazu można regulować wg. 10 poziomów.



Kontrast: kontrast obrazu można regulować wg. 10 poziomów.



Poprawa jakości obrazu: włącz, aby dostosować jakość obrazu, a obraz w czasie rzeczywistym podświetla szczegóły obiektu docelowego.

Tryb kompensacji: ustaw tryb kompensacji obrazu i możesz ustawić dwa tryby kompensacji: kompensację ręczną i kompensację automatyczną.

Inteligentne uśpienie: można ustawić automatyczny czas uśpienia na 5/10/15 minut. Jeśli w ustawionym czasie nie zostanie wykonana żadna operacja, nastąpi przejście do trybu odliczania uśpienia i uśpienia po odliczeniu.

Regularne wyłączenie: można ustawić czas automatycznego wyłączenia na 15/30/60 minut. Jeśli w ustawionym czasie nie zostanie wykonana żadna operacja, nastąpi przejście do trybu odliczania wyłączenia, a po odliczeniu - wyłączenie.

Regularnie zamykaj menu: menu może być automatycznie zamykane na 10/20/60 sekund. Jeśli w ustawionym czasie nie zostanie wykonana żadna operacja, menu zostanie zamknięte.

Nagrywanie z ograniczeniem czasowym: długość nagrywania wideo można ustawić na 15 s lub 60 s. Po nagraniu przez określony czas wideo zostanie automatycznie zakończone oraz zapisane. Po wyłączeniu tej funkcji można rejestrować wideo o czasie trwania do 99 minut i 59 sekund.

Audio: kiedy opcja ta jest włączona, dźwięk będzie nagrywany podczas nagrywania filmu, a dźwięk będzie odtwarzany jednocześnie podczas odtwarzania filmu; gdy opcja ta jest wyłączona, nagrane filmy nie będą miały dźwięku;



OSD: Włącz OSD, a wszystkie elementy interfejsu zostaną dołączone do zdjęć i plików wideo zapisanych po zrobieniu zdjęć/filmów. Po wyłączeniu OSD do zdjęć i plików wideo zapisanych po wykonaniu zdjęć/nagrania nie będą dołączone wszystkie elementy interfejsu użytkownika, ale wszystkie elementy interfejsu użytkownika będą wyświetlane na ekranie w czasie rzeczywistym jak zwykle.

Znak wodny: godzina i data są wyświetlane w prawym dolnym rogu ekranu po otwarciu, a informacje o czasie zdjęć i filmów są zapisywane po zrobieniu zdjęć i filmów.



Kompas: po włączeniu, kierunek, w którym skierowany jest obiektyw urządzenia, wyświetlany będzie w górnej środkowej części ekranu.



Ustawianie języka: Obsługa przełączania między językami:

angielski/rosyjski/niemiecki/francuski/włoski/hiszpański/japoński/koreański/polski/rumuński/norweski/szwedzki/duński/węgierski/fiński/czeski/słowacki.

Jednostka: Dostępne są dwa rodzaje jednostek: metry i jardy. Po jej wybraniu docelowy zasięg lub wysokość pionowa będzie wyświetlana z wybraną jednostką.

Ustawienie czasu: umożliwi ustawienie godziny i daty urządzenia, a wynik zostanie zsynchronizowany z wyświetlaniem znaku wodnego.

System czasu: można wybrać pomiędzy 12H/24H, a wynik zostanie zsynchronizowany z wyświetlaczem znaku wodnego.

Styl daty: można wybrać pomiędzy RRRR- MM-DD/DD-MM-RRRR, a wynik zostanie zsynchronizowany z wyświetlaczem znaku wodnego.

Wyświetlacz wyłączenia ekranu: gdy urządzenie przejdzie w stan wyłączenia ekranu po włączeniu, na ekranie zostanie wyświetlona ikona gotowości, aby zmniejszyć zużycie energii przez urządzenie, przy czym ekran zostanie wznowiony przez naciśnięcie dowolnego przycisku urządzenia.

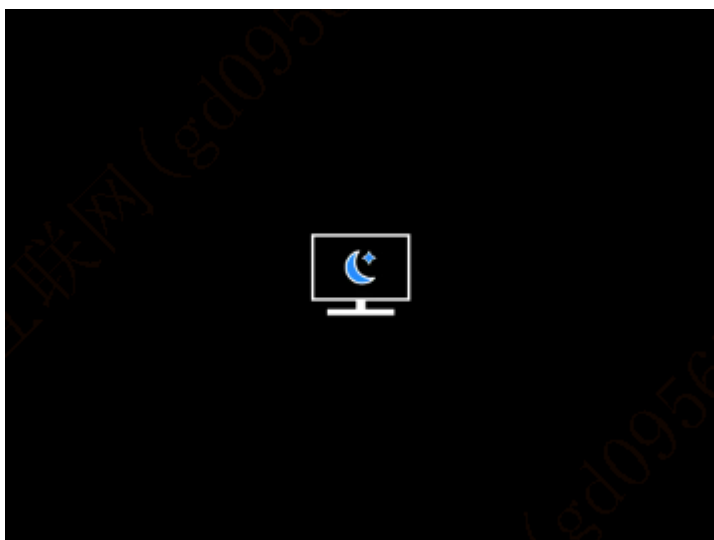





Bluetooth: Można podłączyć pilot Bluetooth i sterować urządzeniem za jego pomocą.

Formatowanie karty pamięci: umożliwia usunięcie wszystkich plików znajdujących się na karcie pamięci urządzenia.

Przywracanie wartości domyślnej: urządzenie może zostać przywrócone do ustawień fabrycznych; a po przywróceniu ich automatycznie uruchomi się ponownie i wyświetli interfejs nawigacji językowej.

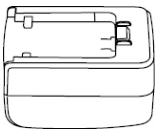
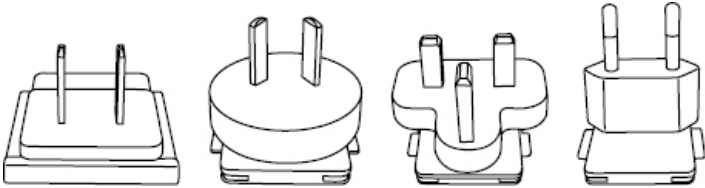
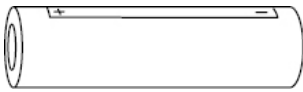
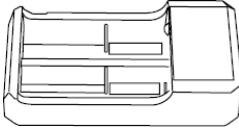
O urządzeniu: Można wyświetlić numer wersji oprogramowania i adres MAC urządzenia.

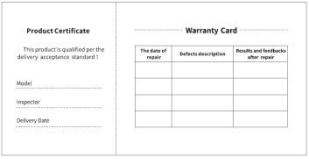
7. Lista elementów

 <p>Zasilacz 5V2A x1</p>	 <p>Wtyczka zasilacza: Euro x1, brytyjska x1, amerykańska x1, australijska x1</p>
 <p>Akumulator x2</p>	 <p>Gniazdo ładowania akumulatora</p>
 <p>Linia danych x1</p>	 <p>Skrócona instrukcja obsługi x1</p>
 <p>Karta gwarancyjna x1</p>	 <p>Arkusze danych bezpieczeństwa x1</p>

8. Przewodnik po rozwiązaniach typowych problemów

a) Nie można włączyć urządzenia

Rozwiązanie: Wymień akumulator lub podłącz zasilacz w celu zasilania podczas uruchamiania.

b) Urządzenie wyświetla monit, że nie można wykonać zdjęć lub filmów

Rozwiązanie: Wewnętrzna pamięć urządzenia jest pełna, więc należy sformatować kartę pamięci lub odłączyć urządzenie od komputera.

c) Czas wyświetlania urządzenia jest niezgodny z rzeczywistym czasem na wyświetlaczu

Rozwiązanie: Zresetuj godzinę i datę urządzenia w menu.

d) Ekran wyłącza się podczas pracy

Rozwiązanie: Naciśnij krótko pokrętkę ogólną, aby wyłączyć tryb uśpienia i podświetlić ekran.

e) Podczas użytkowania obraz urządzenia jest rozmyty

Rozwiązanie: Obróć obiektyw, aby ustawić ostrość ręcznie, aż obraz będzie wyraźnie widoczny.

9. Przechowywanie i transport

Przechowywanie:

1. Środowisko przechowywania urządzenia w opakowaniu wynosi **30~ 60 °C**, przy wilgotności względnej nie przekraczającej **95%**, bez kondensacji i gazu korozyjnego, z dobrą wentylacją i utrzymaną wewnątrz czystością;
2. Wyjmuj i ładuj w regularnych odstępach co 3 miesiące.

Transport:

Podczas transportu i przemieszczania, urządzenie należy chronić przed deszczem, wodą, nie ustawiać go do góry nogami, zabezpieczyć przed gwałtownymi wibracjami i uderzeniami. Podczas obchodzenia się z nim należy zachować ostrożność. Rzucanie urządzeniem jest surowo zabronione.

1. Aspect (P1~P2)

Număr de serie	Numele dispozitivului	Funcție
1	Lentilă	Detectează mediul înconjurător
2	Inel de focalizare	Rotește la stânga pentru focalizare la distanță Rotește la dreapta pentru focalizare apropiată
3	Buton de alimentare	Apăsare scurtă: compensare obturator/trezire/ieșire din meniu Apăsare lungă: pornire/oprire
4	Buton sus	Apăsare scurtă: mărire în multipli întregi / schimbare opțiuni meniu Apăsare lungă: mărire progresivă / schimbare opțiuni meniu
5	Buton de meniu	Apăsare scurtă: afișează meniul rapid/confirmă salvarea setărilor Apăsare lungă: deschide meniul principal/ieșire din meniul curent fără a salva
6	Buton jos	Apăsare scurtă: activează măsurarea cu laserul / măsoară o dată / schimbare opțiuni meniu Apăsare lungă: dezactivează măsurarea cu laserul / schimbare opțiuni meniu
7	Buton de fotografiere	Apăsare scurtă: face o fotografie Apăsare lungă: începe înregistrarea/salvează înregistrarea
8	Ajustarea vizibilității	Rotește pentru a ajusta dioptria ocularului
9	Compartimentul bateriei	Instalați bateria aici

10	Inel de prindere pentru mână	Conectează banda de mână, apasă pentru a roti
11	Interfață de bază triunghiulară	Interfață standard de 1/4 inch
12	Interfață de tip Type-C	Conectați la PC și ecran extern prin cablu Type-C
13	MIC	Acesta este portul de înregistrare

2. Instalarea bateriei (P1)

- a) Apăsați catarama capacului compartimentului bateriei și scoateți capacul compartimentului bateriei;
- b) Introduceți 2 baterii conform identificării polilor pozitivi și negativi;
- c) Închideți capacul compartimentului bateriei;

3. Transmisie de date (P2)

- a) Pornirea echipamentului pentru a-l aduce în stare de inițiere;
- b) Conectați dispozitivul la PC prin cablul USB-Type C;
- c) Accesați datele stocate în dispozitiv de pe partea PC;

4. Conectarea la aplicația mobilă

- a) Pornirea echipamentului pentru a-l aduce în stare de inițiere;
- b) Activarea unui hotspot Wi-Fi în dispozitiv;
- c) Căutați numele hotspot-ului Wi-Fi al dispozitivului prin telefonul mobil și conectați-vă;
- d) Porniți aplicația TargetIR pe telefonul mobil pentru a obține imaginea în timp real a dispozitivului, controlul și accesul la dispozitiv;

5. Încărcare / alimentare

(1) Modul de încărcare

Dispozitivul suportă doar alimentare, nu și încărcare.

(2) Modul de alimentare

Dispozitivul suportă alimentare cu adaptor și alimentare cu baterie.

Alimentare cu adaptor:

Conectați adaptorul standard la dispozitiv pentru alimentare. Deschideți capacul USB, conectați adaptorul și un simbol de alimentare va apărea în colțul stânga jos al ecranului.



Alimentare cu baterie:

Instalați bateria urmând pașii de instalare pentru alimentare.

Când nivelul bateriei se modifică, un simbol al nivelului bateriei va fi afișat în mijlocul ecranului, unde partea iluminată indică puterea rămasă a bateriei.

După ce dispozitivul pornește și afișează imaginea în timp real, un simbol corespunzător nivelului bateriei va fi afișat în colțul stânga jos al ecranului.

Nivelurile bateriei sunt descrise astfel:

Putere baterie externă înaltă 

Putere baterie externă mediu-înaltă 

Putere baterie externă medie 

Putere baterie externă mediu-scăzută 

Putere baterie externă scăzută 

Putere baterie externă excesiv de scăzută 

Atenție: În caz de putere scăzută, vă rugăm să înlocuiți bateria la timp!

6. Descrierea funcției

Pornire

În starea de oprire, apăsați lung butonul de pornire până când apare o imagine de pornire în ocular, indicând că dispozitivul a pornit cu succes.

Oprire

În starea de pornire, apăsați lung butonul de alimentare pentru a afișa o bară de progres. Dispozitivul se va opri cu succes după finalizarea barei de progres.



Display off

În starea de pornire, apăsați lung butonul de alimentare pentru a afișa o bară de progres.

Înainte de finalizarea barei de progres, eliberați butonul de alimentare pentru a anula și pentru a intra în modul Ecran oprit.

Display on

În modul Ecran oprit, apăsați orice buton pentru a trezi ecranul.

Compensare

Compensare manuală. Apăsați scurt butonul de alimentare pentru a completa acțiunea de compensare corespunzătoare.

Compensare automată. Compensarea va fi executată automat în funcție de temperatura focală.

Îșire din meniu

În starea de pornire și meniul este afișat, apăsați scurt butonul de alimentare pentru a reveni la interfața în timp real fără a salva.

Estimare grosieră a distanței

În interfața de estimare a probabilității distanței se poate mișca poziția liniei orizontale superioare în sus și în jos rotind butonul de pornire în sens orar și antiorar. Când ținta este exact între liniile orizontale superioare și inferioare din imagine, se poate estima aproximativ distanța țintei.

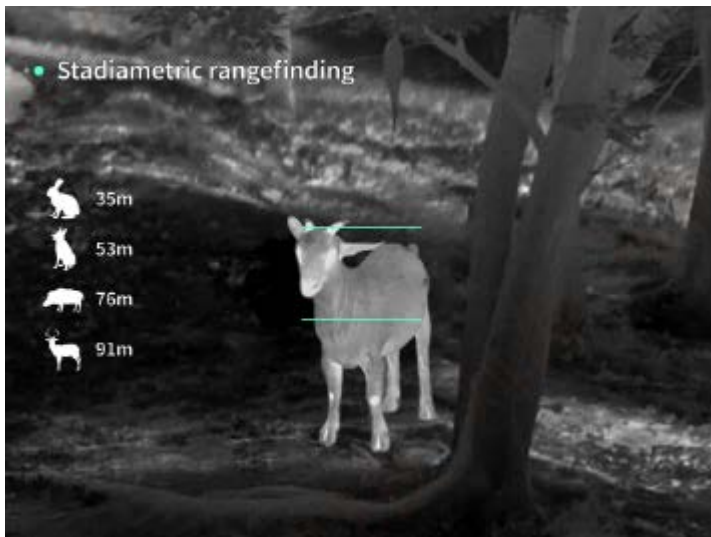

Mărire: În interfața în timp real, apăsați scurt butonul de sus pentru a mări digital cu 1, 2, 4 sau 8 ori, sau apăsați lung butonul de sus pentru a mări digital cu 0.1x.

Mod de scenă: Trei moduri de scenă sunt disponibile: natură/îmbunătățit/evidențiat.

Imagine în imagine: Puteți dezactiva afișarea imagine în imagine și puteți comuta poziția imagine în imagine în stânga sus, mijlocul superior și dreapta sus; Afișajul imagine în imagine captează centrul ecranului în timp real și îl mărește de 2 ori.



WiFi: Hotspot-urile WiFi în benzile de frecvență 2.4G sau 5G pot fi configurate, iar după conectarea cu clientul de telefonie mobilă și dispozitivul, imaginea în timp real poate fi transmisă aplicației mobile în timp real, iar echipamentul poate fi operat prin intermediul aplicației mobile.

Cont WiFi: TJ-XXXX (XXXX sunt ultimele patru cifre ale adresei MAC)

Parolă: 12345678



Urmărirea hotspotului: Când este activată, un cursor de urmărire a hotspotului va fi afișat și va urmări punctul cel mai fierbinte de pe ecran.



Conturarea imaginii: Când este activată, toate obiectele din imaginea în timp real vor fi conturate.

Super economie de energie: Când este activată, apare un simbol de super-economie de energie, luminozitatea OLED este fixată la 20% și nu poate fi ajustată, iar funcțiile WIFI, urmărirea hotspotului și conturarea imaginii nu pot fi activate, care vor fi dezactivate dacă au fost activate anterior.



Luminozitatea ecranului: Luminozitatea ecranului poate fi setată în 10 niveluri.



Culoare pseudo: Imaginea în timp real poate fi afișată într-o culoare pseudo, inclusiv căldură albă, căldură neagră, roșu oxid de fier, căldură albastră și căldură verde.



Luminozitate: Luminozitatea imaginii poate fi ajustată în 10 niveluri.



Contrast: Contrastul imaginii poate fi ajustat în 10 niveluri.



Îmbunătățirea imaginii: Când este activată, calitatea imaginii va fi ajustată, și detaliile țintei din imaginea în timp real vor fi evidențiate.

Mod de compensare: Modul de compensare a imaginii poate fi setat între compensare manuală și compensare automată.

Somn inteligent: Timpul de adormire automată poate fi setat la 5/10/15 minute. Dacă nu există nicio operațiune în timpul setat, dispozitivul va număra invers pentru a adormi și va adormi după ce numărătoarea inversă se termină.

Oprire programată: Timpul de oprire automată poate fi setat la 15/30/60 minute. Dacă nu există nicio operațiune în timpul setat, dispozitivul va număra invers pentru a se opri și se va opri după ce numărătoarea inversă se termină.

Închidere automată a meniului: Timpul de închidere automată a meniului poate fi setat la 10/20/60 secunde. Dacă nu există nicio operațiune în timpul setat, meniul se va închide.

Înregistrare limitată pe timp: Durata înregistrării video poate fi setată la 15 s sau 60 s. După înregistrarea pentru o perioadă de timp specificată, videoclipul se va termina automat și va fi

salvat. Când este dezactivat, se poate înregistra un videoclip cu o durată de înregistrare de până la 99 minute și 59 de secunde.

Audio: Când este activat, sunetul va fi înregistrat atunci când se înregistrează un videoclip și sunetul va fi redat simultan atunci când se redă videoclipul; când este dezactivat, videoclipul înregistrat nu va avea sunet;



OSD: Activați OSD, toate elementele de pe interfață vor fi atașate la pozele și videoclipurile salvate după realizarea/înregistrarea acestora. Când OSD este dezactivat, niciun element UI de pe interfață nu va fi atașat la pozele și videoclipurile salvate după realizarea/înregistrarea acestora, în timp ce toate elementele UI pot fi totuși afișate pe ecranul în timp real ca de obicei.

Filigran: Când este pornit, ora și data sunt afișate în colțul din dreapta jos al ecranului, iar informațiile despre oră ale fotografiilor și videoclipurilor sunt salvate după realizarea fotografiilor și videoclipurilor.



Busolă: Când este activată, direcția în care este îndreptat obiectivul dispozitivului va fi afișată în mijlocul partii superioare a ecranului.



Limbă: Sunt disponibile

engleză/rusă/germană/franceză/italiană/spaniolă/japoneză/coreeană/poloneză/română/norvegi
ană/suedeză/daneză/maghiară/finlandeză/cehă/slovacă.

Unitate: Există două tipuri de unități disponibile: metri și yarzi. După ce este selectată, raza de acțiune a țintei sau înălțimea verticală vor fi afișate cu unitatea selectată în măsurarea distanței.

Setarea timpului: Timpul și data dispozitivului pot fi setate, iar rezultatul va fi sincronizat cu filigranul.

Formatul timpului: Poate fi setat la 12 H/24 H, iar rezultatul va fi sincronizat cu filigranul.

Formatul datei: Poate fi setat la AAAA-LL-ZZ/ZZ-LL-AAAA, iar rezultatul va fi sincronizat cu filigranul.

Afișaj permanent: Când este activat, un simbol de așteptare va fi afișat pe ecran atunci când este stins pentru a reduce consumul de energie. Apăsăți orice buton pentru a restaura afișajul ecranului.

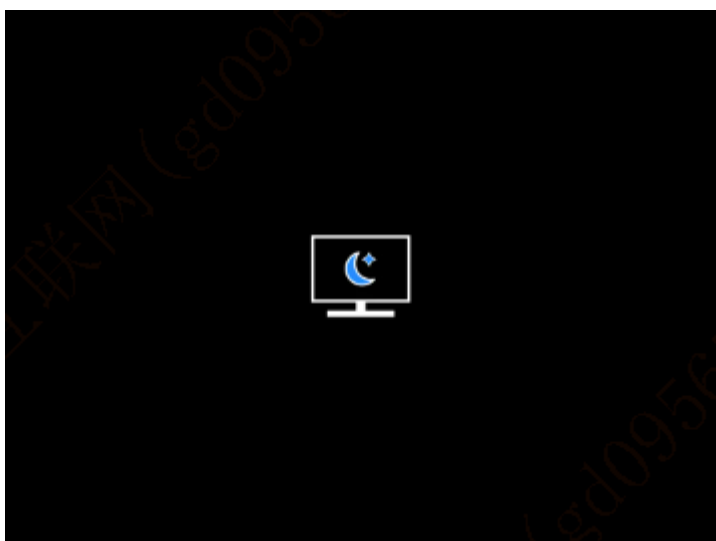





Bluetooth: Telecomanda Bluetooth poate fi conectată pentru a controla dispozitivul prin intermediul telecomenzii.

Formatarea cardului de memorie: Toate fișierele de pe cardul de memorie al dispozitivului pot fi șterse.

Restabilirea setărilor implicite: Dispozitivul poate fi restabilit la setările din fabrică; după restabilirea setărilor implicite, dispozitivul va reporni automat și ecranul de pornire în limba selectată va fi afișat.

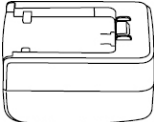
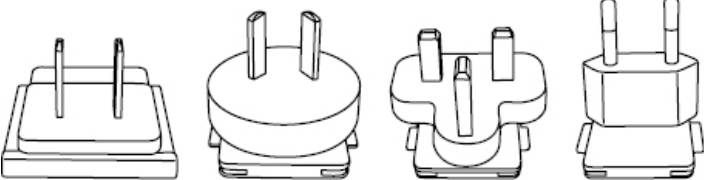
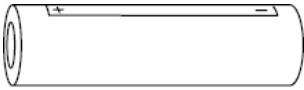
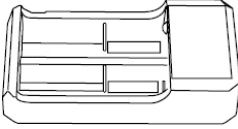
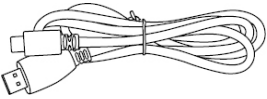
Despre: Versiunea software, adresa MAC și alte informații ale dispozitivului pot fi verificate.

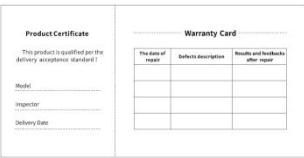
7. Lista de articole

 <p>Adaptor 5 V 2 A x1</p>	 <p>Stecher adaptor: Standard european x1, standard britanic x1, standard american x1, standard australian x1</p>
 <p>Baterii x2</p>	 <p>Bază de încărcare a bateriei</p>
 <p>Cablu USB x1</p>	 <p>Ghid de pornire rapidă x1</p>
 <p>Card de garanție x1</p>	 <p>Fișă de informații de siguranță x1</p>

8. Ghiduri de depanare comună

a) Dispozitivul nu se poate porni

Soluție: Înlocuiți bateria sau conectați-o la adaptor, apoi porniți-o.

b) Dispozitivul indică faptul că nu poate face fotografii/înregistra videoclipuri

Soluție: Spațiul de stocare intern este plin, este necesar să formatați cardul de memorie sau să deconectați dispozitivul de la computer.

c) Timpul afișat pe dispozitiv este diferit de timpul real

Soluție: Resetați ora și data dispozitivului din meniu.

d) Ecranul se stinge în timpul utilizării

Soluție: Apăsăți scurt butonul compozit pentru a trezi și a ilumina ecranul.

e) Imaginea dispozitivului este neclară în timpul utilizării

Soluție: Rotiți obiectivul pentru a focaliza manual până când imaginea devine clară.

9. Depozitare și transport

Depozitare:

1. Mediul de depozitare al produsului ambalat trebuie să fie între -40°C ~ 60°C . Umiditatea relativă nu trebuie să depășească 95%. Nu trebuie să existe condens sau gaz coroziv în cameră, iar camera trebuie să fie bine ventilată și curată;
2. Vă rugăm să scoateți dispozitivul și să încărcați bateria la fiecare 3 luni.

Transport:

În timpul transportului și circulației, produsul trebuie protejat de ploaie, intruziunea apei, poziționare inversă, vibrații severe și șocuri. Trebuie manipulat cu grijă și delicatețe, iar aruncarea acestuia este strict interzisă.

1. Utseende (P1~P2)

Serienumerer	Enhetsnavn	Funksjon
1	Linse	Oppdag omgivelsene
2	Fokuseringsring	Roter mot venstre for å fokusere langt Roter mot høyre for å fokusere nær
3	På/Av-knapp	Kort trykk: Lukkerkompensasjon/våkne opp/avslutt meny Langt trykk: På/av
4	Opp-knapp	Kort trykk: zoom inn heltallsmultipler / bytt menyalternativer Langt trykk: zoom inn jevnt / bytt menyalternativer
5	Menyknapp	Kort trykk: Åpne snarveismeny/bekreft for å lagre innstillingene Langt trykk: Åpne hovedmeny/avslutt gjeldende meny uten å lagre
6	Ned-knapp	Kort trykk: aktiver laserrekkevidde / rekkevidde en gang / bytt menyalternativer Langt trykk: deaktivert laserrekkevidde / bytt menyalternativer
7	Nøkkel til fotografering	Kort trykk: ta et bilde Langt trykk: start opptak/lagre opptak
8	Justering av synlighet	Roter for å justere okulardiopteret
9	Batterikompartement	Installer batteriet her
10	Håndbåndring	Koble til håndbåndet, trykk for å rotere
11	Trekantet base grensesnitt	1/4 tommers standard grensesnitt
12	Type-C-grensesnitt	Koble PC og ekstern skjerm med Type-C-kabel
13	MIC	Dette er opptaksporten

2. Batteri installasjon (P1)

- a) Trykk på batteri dekselspennen og trekk ut batterideksel;
- b) Sett inn 2 batterier i henhold til polaritetsmarkeringen;
- c) Lukk batteridekselet;

3. Dataoverføring (P2)

- a) Start utstyret for å sette det i starttilstand;
- b) Koble enheten til PC-en via USB-Type-C-kabel;
- c) Få tilgang til data lagret i enheten på PC-siden;

4. Koble til mobilappen

- a) Start utstyret for å sette det i starttilstand;
- b) Aktiver en Wi-Fi-hotspot på enheten;
- c) Søk etter enhetens Wi-Fi-hotspotnavn på mobiltelefonen og koble til;
- d) Start TargetIR-appen på mobiltelefonen for å få sanntidsbilder fra enheten, kontrollere og få tilgang til enheten;

5. Lading / strømforsyning

(1) Lademodus

Enheden støtter bare strømforsyning, ikke lading.

(2) Strømforsyningsmodus

Enheden støtter adapterforsyning og batteriforsyning

Adapter forsyning:

Koble standardadapteren til enheten for strømforsyning. Åpne USB-dekselet, koble til adapteren, og et strømforsyningsikon kan sees i nedre venstre hjørne av skjermen.



Batteri forsyning:

Sett inn batteriet ved å følge installasjonstrinnene for strømforsyning.

Når batterinivået endres, vises et batterinivåsymbol midt på skjermen, der belysningsdelen indikerer gjenværende batteristrøm.

Etter at enheten har startet opp og viser sanntidsbildet, vises et ikon som tilsvarer batterinivået i nedre venstre hjørne av skjermen.

Batterinivåene beskrives som følger:

Høy ekstern batteristrøm

Middels høy ekstern batteristrøm

Middels ekstern batteristrøm

Middels lav ekstern batteristrøm

Lavt eksternt batteri

For lavt eksternt batteri

Oppmerksomhet: Ved lav strøm, vennligst bytt batteriet i tide!

6. Beskrivelse av funksjon

Slå på

Når du er slått av, trykker du lenge på strømknappen til et oppstartsbilde vises i okularet, noe som indikerer at enheten starter vellykket.

Slå av

Når du er slått på, trykker du lenge på strømknappen for å vise en fremdriftslinje. Enheten slås av etter at fremdriftslinjen er ferdig.



Display off

Når du er slått på, trykker du lenge på strømknappen for å vise en fremdriftslinje. Før fremdriftslinjen er ferdig, slipper du av / på-knappen for å avbryte den og gå inn i Vis av-modus.

Display on

I skjerm av-modus trykker du på en hvilken som helst knapp for å vekke skjermen.

Erstatning

Manuell kompensasjon. Trykk kort på strømknappen for å fullføre den tilsvarende

kompensasjonshandlingen.

Automatisk kompensasjon. Kompensasjonen utføres automatisk i henhold til brennviddetemperaturen.

Gå ut av menyen

Når strømmen er aktivert og menyen er kalt ut, trykk kort på strømknappen for å gå tilbake til sanntidsgrensesnittet uten å lagre.

Grov rekkevidde:

Sannsynlighetsgrensesnittet kan flytte posisjonen til den øvre horisontale linjen opp og ned ved å dreie strømknappen med klokken og mot klokken. Når målet er bare mellom de øvre og nedre horisontale linjene i bildet, kan avstanden til målet grovt estimeres.



Zoom inn: I sanntidsgrensesnittet trykker du kort på opp-knappen for å zoome inn digitalt, 1, 2, 4 eller 8 ganger, eller trykk lenge på opp-knappen for å zoome inn digitalt med 0,1x.

Scenemodus: Tre scenemoduser er tilgjengelige: natur / forbedret / høydepunkt.

Bilde i bilde: Du kan deaktivere bilde-i-bilde-skjermen og endre bildeposisjonen i bildet til øverst til venstre, øverst i midten og øverst til høyre; bilde-i-bilde-skjermen fanger midten av skjermen i sanntid og øker med 2 ganger.



WiFi: WiFi-hotspots i 2.4G eller 5G frekvensbånd kan settes opp, og etter tilkobling med mobiltelefonklienten og enheten, kan sanntidsbildet overføres til mobilappen i sanntid, og utstyret kan betjenes via den mobilappen.

WiFi-konto: TJ-XXXX (XXXX er de fire siste sifrene i MAC-adressen)

Passord: 12345678



Hotspot-sporing: Når den er aktivert, vises en hotspot-sporingsmarkør, og den vil spore det hotteste punktet på skjermen.



Bildeskissering: Når aktivert, vil alle objektene i sanntidsbildet bli skissert.

Superstrømsparing: Når den er aktivert, vises et superstrømsparende ikon, OLED-lysstyrken er fast på 20% og kan ikke justeres, og funksjonene WIFI, hotspotsparing og bildeskissering kan ikke aktiveres, som vil bli deaktivert hvis de er aktivert.



Skjermens lysstyrke: Skjermens lysstyrke kan stilles inn i 10 nivåer.



Pseudofarge: Sanntidsbildet kan vises i en pseudofarge, inkludert hvit varme, svart varme, jernoksidrød, blå varme og grønn varme.



Lysstyrke: Bildets lysstyrke kan justeres i 10 nivåer.



Kontrast: Bildekontrasten kan justeres i 10 nivåer.



Bildeforbedring: Når den er aktivert, justeres bildekvaliteten, og måldetaljene i sanntidsbildet blir uthevet.

Kompensasjonsmodus: Bildekompensasjonsmodusen kan stilles inn mellom manuell kompensasjon og automatisk kompensasjon.

Smart søvn: Den automatiske søvntiden kan settes til 5/10/15 minutter. Hvis det ikke er noen operasjon innen den angitte tiden, vil enheten telle ned til hvilemodus og hvilemodus etter at nedtellingen er avsluttet.

Tidsbestemt avslutning: Den automatiske avstengningstiden kan settes til 15/30/60 minutter. Hvis det ikke er noen operasjon innen den angitte tiden, vil enheten telle ned for å slå seg av og slå seg av etter at nedtellingen er avsluttet.

Tidsbestemt menyavslutning: Den automatiske menylukketiden kan settes til 10/20/60 sekunder. Hvis det ikke er noen operasjon innen den angitte tiden, blir menyen stengt.

Tidsbegrenset opptak: Videoopptakets varighet kan settes til 15 s eller 60 s. Etter opptak i en bestemt tidsperiode, avsluttes videoen automatisk og lagres. Når den er deaktivert, kan en video med en opptaksvarighet på opptil 99 minutter og 59 sekunder spilles inn.

Lyd: Når den er aktivert, blir lyden spilt inn når en video spilles inn, og lyden spilles av samtidig når videoen spilles av; når den er deaktivert, vil den innspilte videoen ikke ha lyd;



OSD: Når OSD er aktivert, er alle elementene på grensesnittet knyttet til de lagrede bilde- og videofilene etter å ha tatt bilder / videoer. Hvis skjermdisplayet er slått av, vil ikke bildene og videofilene som er lagret etter å ha tatt bilder / videoer, ledsages av alle brukergrensesnittelementer på grensesnittet, mens alle UI-elementer fortsatt kan vises på sanntidsskjermen som vanlig.

Vanmerke: Når den er slått på, vises klokkeslett og dato nederst til høyre på skjermen, og tidsinformasjonen til bildene og videoene lagres etter at du har tatt bilder og videoer.



Kompass: Når den er aktivert, vises retningen som enhetens linse peker i øverst på midten av skjermen.



Språk: Engelsk / russisk / tysk / fransk / italiensk / spansk / japansk / koreansk / polsk / rumensk / norsk / svensk / dansk / ungarsk/finnsk/tsjekkisk/slovakisk er tilgjengelig.

Enhet: Det finnes to typer enheter: meter og yards. Etter at den er valgt, vises målområdet eller vertikal høyde med den valgte enheten i ranking.

Tidsinnstilling: Klokkeslettet og datoen for enheten kan angis, og resultatet synkroniseres til vannmerket.

Tidsformat: Den kan stilles fra 12 H / 24 H, og resultatet synkroniseres til vannmerket.

Datoformat: Det kan settes fra ÅÅÅÅ-MM-DD/DD-MM-ÅÅÅÅ, og resultatet synkroniseres til vannmerket.

Alltid på-skjerm: Når det er aktivert, vises et standby-ikon på skjermen når det slukkes for å redusere strømforbruket. Trykk på en hvilken som helst knapp for å gjenopprette skjermvisningen.

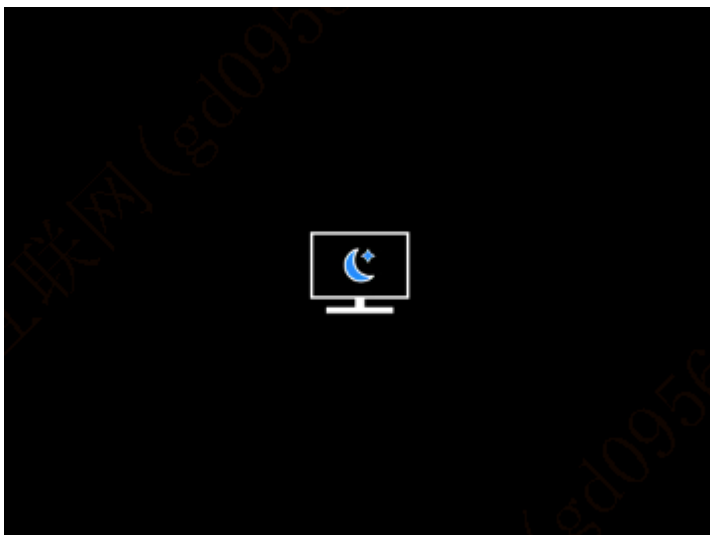

Bluetooth: Bluetooth-fjernkontroll kan kobles til for å styre enheten via fjernkontroll.





Formatering av minnekort: Alle filer på enhetens minnekort kan slettes.

Gjenopprett standard: Enheten kan gjenopprettes til fabrikkinnstillinger; Etter at standardinnstillingen er gjenopprettet, starter enheten automatisk på nytt og språkstartskjermen

vises.

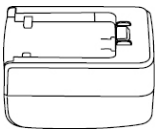
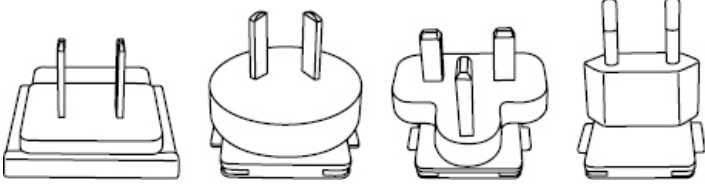
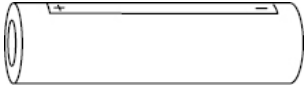
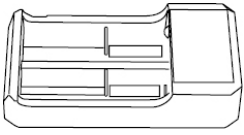
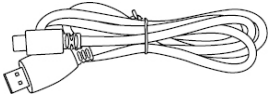
Om: Programvareversjonen, MAC-adressen og annen informasjon om enheten kan kontrolleres.

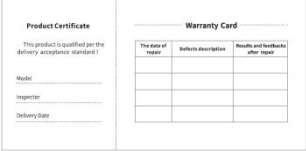
7. Liste over elementer

 <p>5 V 2 A-adapter x1</p>	 <p>Adapterplugg: Europeisk standard x1, britisk standard x1, amerikansk standard x1, australsk standard x1</p>
 <p>Batterier x2</p>	 <p>Ladestasjon for batteri</p>
 <p>USB-kabel x1</p>	 <p>Hurtigstartveiledning x1</p>
 <p>Garantikort x1</p>	 <p>Sikkerhetsinformasjonsark x1</p>

8. Vanlige feilsøkningsveiledninger

a) Enheten kan ikke slås på

Løsning: Bytt ut batteriet eller koble det til adapteren, og slå det deretter på.

b) Enheten ber om at den ikke kan ta bilder / spille inn videoer

Løsning: Den interne lagringsplassen er full, og det er nødvendig å formatere minnekortet eller koble enheten fra datamaskinen.

c) Tiden som vises på enheten er forskjellig fra den faktiske tiden

Løsning: Tilbakestill enhetens klokkeslett og dato i menyen.

d) Skjermen er av under bruk

Løsning: Trykk kort på komposittknappen for å vekke og lyse opp skjermen.

e) Bildet av enheten er uskarpt under bruk

Løsning: Vri linsen til å fokusere manuelt til bildet er klart.

9. Lagring og transport

Lagring:

1. Oppbevaringsmiljøet for det pakkede produktet skal være -30 °C~60 °C. Den relative fuktigheten skal ikke overstige 95%. Det skal ikke være kondens eller etsende gass i rommet, og rommet skal være godt ventilert og rent.
2. Ta ut enheten og lad batteriet hver 3. måned.

Transport:

Ved transport og sirkulasjon skal produktet hindres i regn, vanninntrenging, opp ned, kraftig vibrasjon og støt. Det skal håndteres forsiktig og skånsomt, og det er strengt forbudt å kaste.

1. Utseende (P1 ~ P2)

Serienumer	Namn enhet	Funktion
1	Lins	Upptäck omgivande miljö
2	Fokusring	Rotera åt vänster för att fokusera långt bort Rotera åt höger för att fokusera nära
3	Ström-knapp	Kort tryck: slutarkompensation/väcknings/afslutte menuen Långt tryck: ström på/av
4	Upp-knapp	Kort tryck: zooma in i heltalsmultipliker / byta menyalternativ Långt tryck: zooma in mjukt / byta menyalternativ
5	Menyknapp	Kort tryck: öppnar snabbmenyn/bekräftar för att spara inställningarna Långt tryck: öppna huvudmenyn/avsluta den aktuella meny utan att spara
6	Ner-knapp	Kort tryck: aktivera laseravståndsmätning / mät en gång / byta menyalternativ Långt tryck: inaktivera laseravståndsmätning / byta menyalternativ
7	Nyckel för att ta bilder	Kort tryck: ta bilder Långt tryck: starta inspelning/spara inspelning
8	Synlighet justering	Rotera för att justera ögonstyckets dioptri
9	Batterifack	Installera batteri här
10	Handgjord bandring	Anslut handledsremmen, tryck för att rotera
11	Triangulärt bas gränssnitt	1/4 tum standard gränssnitt
12	Typ C-gränssnitt	Anslut PC och den externa bildskärmen via typ C-kabeln
13	MIC	Detta är inspelningsporten

2. Installation av batteri (P1)

- a) Tryck på locket till batterifacket och dra i batterifacket lock;
- b) Sätt i 2 batterier enligt identifiering av positiva och negativa elektroder;
- c) Stäng batterifacket;

3. Dataöverföring (P2)

- a) Starta utrustningen för att göra utrustningen i ett startläge;
- b) Anslut enheten till PC med en USB-TypeC-kabel;
- c) Få åtkomst till data lagrade på enheten av PC;

4. Koppla till mobilappen

- a) Starta utrustningen för att göra utrustningen i ett startläge;
- b) Aktivera en WiFi-hotspot på din enhet;
- c) Sök efter namnet på enhetens WiFi-hotspot via din mobiltelefon och anslut;
- d) Starta TargetIR APP på din telefon för att få en realtidsbild av enheten, kontrollera och komma åt enhet;

5. Laddning / strömförsörjning

(1) Laddningsläge

Enheten stöder endast strömförsörjning, inte laddning.

(2) Strömförsörjningsläge

Enheten stöder adapterförsörjning och batteriförsörjning.

Adapterförsörjning:

Anslut standardadaptern till enheten för strömförsörjning. Öppna USB-skyddet, anslut adaptern, och en ikon för strömförsörjning kan ses i nedre vänstra hörnet av skärmen.



Batteriförsörjning:

Installera batteriet enligt installationsstegen för strömförsörjning.

När batterinivån ändras kommer en symbol för batterinivå att visas i mitten av skärmen, där den upplysta delen indikerar återstående batterikraft.

Efter att enheten startat och visar realtidsbilden, visas en ikon som motsvarar batterinivån i

nedre vänstra hörnet av skärmen.

Batterinivåerna beskrivs enligt följande:

Hög extern batterikraft

Medelhög extern batterikraft

Medel extern batterikraft

Medellåg extern batterikraft

Låg extern batterikraft

Extremt låg extern batterikraft

Obs: Vid låg strömnivå, byt batteri i tid!

6. Funktionsbeskrivning

Slå på

I avstängt läge, långt tryck håll ned strömknappen tills en startbild visas i okularet, vilket indikerar att enheten har startats framgångsrikt.

Stäng av

I påslaget läge, långt tryck håll ned strömknappen för att visa en framdriftsindikator. Enheten kommer att stängas av framgångsrikt efter att framdriftsindikatorn är klar.



Display off

I påslaget läge, långt tryck håll ned strömknappen för att visa en framdriftsindikator. Släpp strömknappen innan framdriftsindikatorn är klar för att avbryta och gå in i Läget för avstängd skärm.

Display on

I läget för avstängd skärm, tryck på valfri knapp för att väcka skärmen.

Kompensation

Manuell kompensation. Kort tryck på strömknappen för att genomföra motsvarande

kompensationsåtgärd.

Automatisk kompensation. Kompensation kommer att utföras automatiskt enligt brännpunktstemperatur.

Avsluta meny

I påslaget läge och när meny är framkallad, kort tryck på strömknappen för att återgå till det realtidsgränssnittet utan att spara.

Ungefärligt intervall

Sannolikhetsgränssnittet kan flytta positionen för den övre horisontella linjen upp och ner genom att slå på/av-knappen medurs och moturs. När målet är beläget exakt mellan bildens övre och nedre horisontella linjer kan avståndet till målet uppskattas ungefär.



Zooma in: I det realtidsgränssnittet, kort tryck på upp-knappen för att digitalt zooma in med 1, 2, 4 eller 8 gånger, eller långtryck på upp-knappen för att digitalt zooma in med 0,1x.

Scenläge: Tre scenlägen finns tillgängliga: natur/förstärkt/höjdpunkt.

Bild i bild: Du kan inaktivera bild-i-bild-skärmen och ändra bildpositionen i bilden till övre vänstra, övre mitten och övre högra; bild-i-bild-skärmen fångar mitten av skärmen i realtid och ökar med 2 gånger.



WiFi: WiFi-hotspots i 2.4G- eller 5G-frekvensband kan ställas in, och efter anslutning till mobiltelefonklienten och enheten kan realtidsbilden överföras till mobilappen i realtid, och utrustningen kan styras via mobilappen.

WiFi-konto: TJ-XXXX (XXXX är de fyra sista siffrorna i MAC-adressen)

Lösenord: 12345678



Spårning av hotspot: När aktiverat visas en spårningsmarkör för hotspot, och den kommer att spåra den hetaste punkten på skärmen.



Bildkonturering: När aktiverat kommer alla objekt i den realtida bilden att kontureras.

Super energisparläge: När aktiverat visas en ikon för superenergisparläge, OLED-skärmens ljusstyrka fixeras vid 20% och kan inte justeras, och funktionerna WiFi, spårning av hotspot och bildkonturering kan inte aktiveras, vilka kommer att inaktiveras om de har varit aktiva.



Skärmljusstyrka: Skärmens ljusstyrka kan ställas in i 10 nivåer.



Pseudofärg: Den realtida bilden kan visas i en pseudofärg, inklusive vit värme, svart värme, järnoxidröd, blå värme och grön värme.



Ljusstyrka: Bildens ljusstyrka kan justeras i 10 nivåer.



Kontrast: Bildens kontrast kan justeras i 10 nivåer.



Bildförbättring: När aktiverat kommer bildkvaliteten att justeras, och detaljer i målet på den realtida bilden kommer att framhävas.

Kompensationsläge: Bildkompensationsläget kan ställas in mellan manuell kompensation och automatisk kompensation.

Smart sömn: Den automatiska sömntiden kan ställas in på 5/10/15 minuter. Om det inte sker någon aktivitet inom den angivna tiden kommer enheten att räkna ner till sömn och sedan somna när nedräkningen är slut.

Tidsinställd avstängning: Den automatiska avstängningstiden kan ställas in på 15/30/60 minuter. Om det inte sker någon aktivitet inom den angivna tiden kommer enheten att räkna ner till avstängning och stängas av när nedräkningen är slut.

Tidsbegränsad stängning av meny: Den automatiska tiden för att stänga menyn kan ställas in på 10/20/60 sekunder. Om det inte sker någon aktivitet inom den angivna tiden kommer menyn att stängas.

Tidsbegränsad inspelning: Videospelningens varaktighet kan ställas in på 15 s eller 60 s. Efter att ha spelat in under en viss tid kommer videon automatiskt att avslutas och sparas. När funktionen är inaktiverad kan en video med en inspelningstid på upp till 99 minuter och 59 sekunder spelas in.

Ljud: När aktiverat kommer ljud att spelas in när en video spelas in, och ljudet kommer att spelas samtidigt som videon spelas upp; när inaktiverat kommer den inspelade videon att vara utan ljud;



OSD: När OSD är aktiverat kommer alla element på gränssnittet att bifogas till bilderna och videorna som sparas efter att ha tagits/inspelats. När OSD är inaktiverat kommer inga gränssnittselement att bifogas till bilderna och videorna som sparas efter att ha tagits/inspelats, medan alla gränssnittselement fortfarande kan visas på den realtida skärmen som vanligt.

Vattenmärke: När den är påslagen visas tid och datum i det nedre högra hörnet av skärmen, och tidsinformationen för foton och videor sparas efter att foton och videor har tagits.



Kompass: När aktiverat kommer den riktning som enhetens lins pekar mot att visas i övre mitten av skärmen.



Språk:

Engelska/Ryska/Tyska/Franska/Italienska/Spanska/Japanska/Koreanska/Poliska/Rumänska/Norska/Svenska/Danska/Ungerska/Finska/Tjeckiska/Slovakiska är tillgängliga.

Enhet: Det finns två typer av enheter tillgängliga: meter och yards. När det är valt kommer målets avstånd eller vertikala höjd att visas med den valda enheten vid avståndsmätning.

Tidsinställning: Tiden och datumet på enheten kan ställas in, och resultatet kommer att synkroniseras med vattenmärket.

Tidsformat: Det kan ställas in på 12 H/24 H, och resultatet kommer att synkroniseras med vattenmärket.

Datumformat: Det kan ställas in på ÅÅÅÅ-MM-DD/DD-MM-ÅÅÅÅ, och resultatet kommer att synkroniseras med vattenmärket.

Always-on-display: När aktiverat kommer en standby-ikon att visas på skärmen när den är släckt för att minska strömförbrukningen. Tryck på valfri knapp för att återställa skärmvisningen.

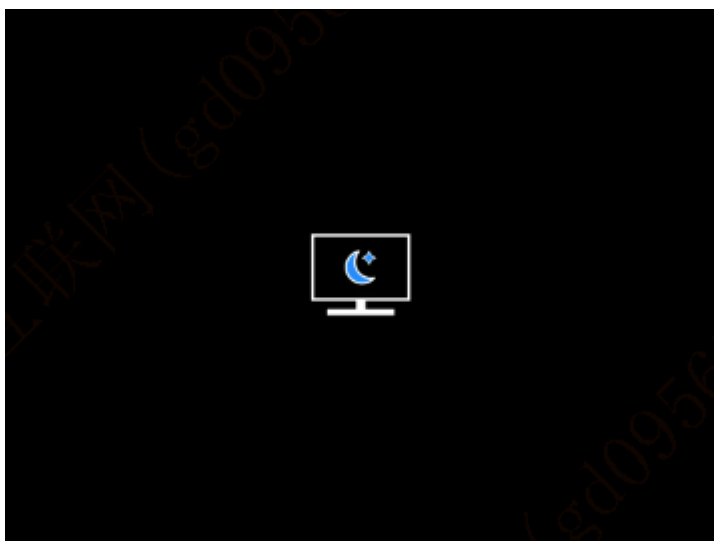

Bluetooth: Bluetooth-fjärrkontroll kan anslutas för att styra enheten via fjärrkontroll.





Formatering av minneskort: Alla filer på enhetens minneskort kan raderas.

Återställ standard: Enheten kan återställas till fabriksinställningar; efter återställning till standard

kommer enheten att startas om automatiskt och språkstartskärmen visas.

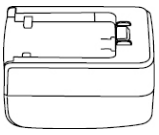
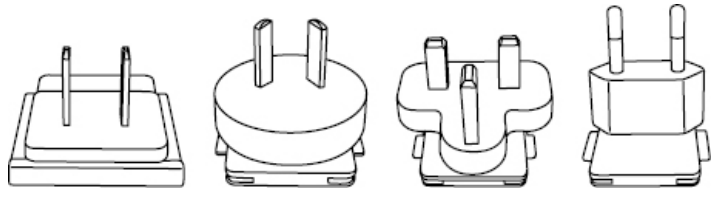
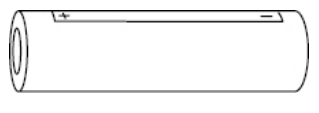
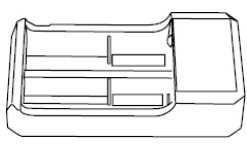
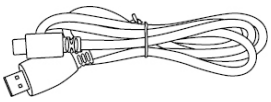
Om: Mjukvaruversionen, MAC-adressen och annan information om enheten kan kontrolleras.

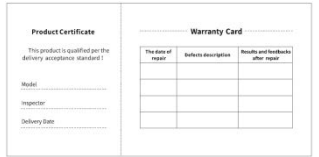
7. Förteckning över artiklar

 <p>5 V 2 A-adapter x1</p>	 <p>Adapterplugg: Europeisk standard x1, Brittisk standard x1, Amerikansk standard x1, Australisk standard x1</p>
 <p>Batterier x2</p>	 <p>Batteriladdningsbas</p>
 <p>USB-kabel x1</p>	 <p>Snabbstartsguide x1</p>
 <p>Garantikort x1</p>	 <p>Säkerhetsinformationsblad x1</p>

8. Vanliga felsökningsguider

a) Enheten kan inte slås på

Lösning: Byt batteri eller anslut till adaptorn och slå sedan på den.

b) Enheten meddelar att den inte kan ta foton/spela in videor

Lösning: Det interna lagringsutrymmet är fullt, och det är nödvändigt att formatera minneskortet eller koppla från enheten från datorn.

c) Tiden som visas på enheten skiljer sig från den faktiska tiden

Lösning: Återställ enhetens tid och datum i menyn.

d) Skärmen är avstängd under användning

Lösning: Kort tryck på den kombinerade knappen för att väcka och tända skärmen.

e) Bilden från enheten är suddig under användning

Lösning: Vrid linsen för att manuellt fokusera tills bilden är klar.

9. Lagring och transport

Lagring:

1. Lagringsmiljön för den förpackade produkten ska vara $-40\text{ }^{\circ}\text{C}$ \sim $-60\text{ }^{\circ}\text{C}$. Den relativa luftfuktigheten ska inte överstiga 95%. Det ska inte finnas kondens eller korrosiv gas i rummet, och rummet ska vara väl ventilerat och rent;
2. Ta ut enheten och ladda batteriet var 3:e månad.

Transport:

Vid transport och hantering ska produkten skyddas från regn, vatteninträngning, upp-och-nedvändning, svår vibration och stöt. Den ska hanteras försiktigt och varsamt, och det är strängt förbjudet att kasta.

1. Udseende (P1 ~ P2)

Serienummer	Navn på enhed	Funktion
1	Linse	Oplev miljøet omkring
2	Fokusring	Drej til venstre for at fokusere langt væk Drej til højre for at fokusere tæt på
3	Strøm-tasten	Kort tryk: lukkerkompensation/opvågning/slide menu Langt tryk: Strøm aktivere/deaktivere
4	Høj-tasten	Kort tryk: zoom ind i hele multipler/skift menuindstillinger Langt tryk: zoom glidende ind/skift menuindstillinger
5	Menu-tasten	Kort tryk: åbner genvejsmenu/bekræfter for at gemme indstillingerne Langt tryk: åbn hovedmenu/forlad den aktuelle menu uden at gemme
6	Ned-tasten	Kort tryk: aktiver laser til afstandsmåling/mål én gang/skift menuindstillinger Langt tryk: deaktiver laser til afstandsmåling/skift menuindstillinger
7	Nøgle til at tage billede	Kort tryk: tag et billede Langt tryk: start optagelse/gem optagelse
8	Synlighedsjustering	Drej for at justere okular-dioptrien
9	Batterirummet	Installer batteriet her
10	Håndlavet bandring	Tilslut håndremmen, tryk for at dreje
11	Trekantet base grænseflade	1/4 tommer standard grænseflade
12	Type-C-grænsefladen	Tilslut computeren og den eksterne skærm via Type-C-kablet
13	MIC	Dette er optagelsesporten

2. Installation af batteri (P1)

- a) Tryk på dækslet til batterirummet, og træk dækslet til batterirummet;
- b) Indsæt 2 batterier i henhold til identifikationen af positive og negative elektroder;
- c) Luk batterirummet;

3. Dataoverførsel (P2)

- a) Start udstyret for at gøre udstyret i en startposition;
- b) Tilslut din enhed til din PC ved hjælp af et USB TypeC-kabel;
- c) Få adgang til data, der er gemt på enheden af PC;

4. Forbind til mobil-appen

- a) Start udstyret for at gøre udstyret i en startposition;
- b) Aktivér et WiFi-hotspot på din enhed;
- c) Søg efter navnet på din enhed WiFi-hotspot via din mobiltelefon og tilslut;
- d) Start TargetIR APP på din telefon for at få et realtidsbillede af din enhed, kontrol og adgangsenhed;

5. Opladning/strømforsyning

(1) Opladning tilstand

Enheden understøtter kun strømforsyning og ikke opladning.

(2) Strømforsyning tilstand

Understøtter adapter strømforsyning og batteri strømforsyning.

Adapter strømforsyning:

Du kan bruge en standardadapter til at forbinde din enhed til strøm. Åbn USB-dækslet, og tilslut adapteren. Strømforsyning nedenfor er synlig i nederste venstre hjørne af skærmen.



Batteri strømforsyning:

Strøm kan leveres efter installation af batteriet i henhold til batteri installation strinnene.

Når batteri strømniveau ændres, vises strømniveau indikatoren i midten af skærmen, og den oplyste del af strømniveau indikatoren viser batteriets resterende batteri strømniveau.

Når du har startet live-skærmen, vises ikonet, der svarer til strømniveau ovenfor, i nederste

venstre hjørne af skærmen.

Strømniveau er som følger:

Det eksterne batteristrømniveau er højt

Det eksterne batteristrømniveau er medium højt

Det eksterne batteristrømniveau er i gennemsnit

Det eksterne batteristrømniveau er medium-lav

Det eksterne batteristrømniveau er svagt

Det eksterne batteristrømniveau er for lavt

NB! Når strømniveau er svagt, skal du udskifte det i tide!

6. Funktion beskrivelse

Strøm aktiveret

Tryk længe på/fra-knappen i off-state, indtil startbilledet vises i okularet, og enhedsstøvlerne med succes.

Strøm deaktiveret

Tryk og hold på/sluk-knappen i tilstanden for at få vist lukningsforløbslinjen, der varer, indtil nedlukningen lykkes, når strømlinjen er slukket.

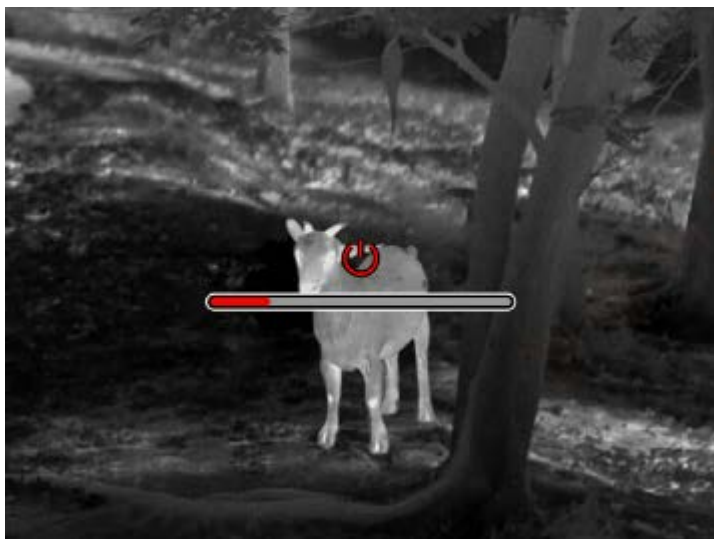

Display off

Tryk og hold på tænd/sluk-knappen i lang tid i startpositionen for at vise lukningsforløbslinjen. Før statuslinjen er færdig, skal du hurtigt trykke på/av-knappen for at annullere strøm deaktiveret og gå ind i Skærm deaktiverede tilstand.

Display on

Aktiver enhedsknappen for at aktivere skærmen i Skærm deaktiveret tilstand.

Kompensere

Manuel kompensation. Tryk kort på/sluk-knappen for at afslutte den tilsvarende kompensation

handling.

Automatisk kompensation. Kompensation vil automatisk blive udført i henhold til fokal temperatur.

Afslut menu

Når enheden er tændt, og menuen vises, skal du kort trykke på tænd/sluk-knappen, og enheden registreres ikke og vender tilbage til grænsefladen i realtid.

Omtrentlig rækkevidde

Sandsynlighedsgrænsefladen kan flytte positionen for den øverste vandrette linje op og ned ved at dreje med uret og mod uret/slukket-knappen. Når målet er placeret nøjagtigt mellem de øverste og nedre vandrette linjer på billedet, kan afstanden til målet estimeres ca.



Zoom ind: I realtidsgrænsefladen, kort tryk på op-knappen for at digitalt zoome ind med 1, 2, 4 eller 8 gange, eller langt tryk på op-knappen for at digitalt zoome ind med 0,1x.

Scenetilstand: Tre scenetilstande er tilgængelige: natur/forbedret/highlight.

Billede i billede: Du kan deaktivere billed-i-billede-skærmen og ændre billedpositionen på billedet til øverst til venstre, øverst i midten og øverst til højre; billed-i-billede-skærmen fanger midten af skærmen i realtid og øges med 2 gange.



WiFi: Et WiFi-adgangspunkt i frekvensbånd 2,4G eller 5G kan f.eks. Konfigureres, og realtidsbilleder kan overføres til mobilappen i realtid, efter at mobilklienten og enheden er tilsluttet, siger virksamheden, og enheden kan betjenes via mobilappen.

WiFi-kontonummer: TJ-XXXX (XXXX er de sidste fire cifre på din MAC-adresse)

Adgangskode: 12345678



Hotspot-sporing: Når den er aktiveret, vises Hot Spot Tracking-skyderen og sporer det højeste temperaturpunkt på skærmen.



Billedspor: Når det er aktiveret, kan du tegne konturerne af alle billedmål i realtid.

Super strømbesparelse: Når du har strøm aktiveret, vises et super energibesparende ikon. OLED-lysstyrken er 20% og kan ikke justeres. WIFI, hotspot-sporing og billedspor funktioner kan ikke aktiveres. Hvis det er aktiveret, deaktiveres det øjeblikkeligt.



Skærmlysstyrke: kan justeres 10 niveauer af skærmlysstyrke.



Falske farver: Indstil den falske farve på skærmen i realtid, så du kan vælge hvid varme, sort varme, rød varme, rød jern, blå varme og grøn varme.



Lysstyrke: Billed lysstyrke kan justeres, i alt 10 niveauer.



Kontrast: Billedkontrasten kan justeres, i alt 10 niveauer.



Billedforbedring: aktiver denne mulighed for at justere billedkvaliteten og livebillede fremhæver destinationsdetaljer.

Kompensation tilstand: Indstil skærmpompensationstilstand, og du kan indstille to kompensation tilstande: manuel kompensation og automatisk kompensation.

Smart søvn: Du kan indstille den automatiske søvntid til 5/10/15 minutter. Hvis der ikke udføres nogen operation inden for den indstillede tid, går den ind i suspensionen og sover efter nedtællingen.

Glat nedlukning: Du kan indstille automatisk lukningstid til 15/30/60 minutter. Hvis der ikke er nogen operation inden for den indstillede tid, indtaster du nedlukningsantalet og slukker efter nedtællingen.

Luk regelmæssigt menuen: Menuen kan automatisk lukkes i 10/20/60 sekunder. Hvis der ikke er nogen handling inden for den konfigurerede tid, lukkes menuen.

Tidsbegrænset optagelse: Videoptagelsens varighed kan indstilles til 15 sekunder eller 60 sekunder. Efter at have optaget i en specificeret periode, vil videoen automatisk afslutte og blive gemt. Når den er deaktiveret, kan en video med en optagelsesvarighed på op til 99 minutter og 59 sekunder optages.

Lyd: Når aktiveret, vil lyden blive optaget, når en video optages, og lyden vil blive afspillet samtidig, når videoen afspilles; når deaktiveret, vil den optagede video være uden lyd;



OSD: Aktivér OSD, og alle interfacelementer vil blive knyttet til optagede billeder og videofiler, når du har taget fotos/videoer. Når OSD er deaktiveret, ledsages billeder og videofiler, der er optaget efter optagelse/optagelse, ikke af alle UI elementer i grænsefladen, for eksempel, dog vises alle elementer i UI på skærmen i realtid som sædvanligt.

Vandmærke: tid og dato vises i nederste højre hjørne af skærmen efter åbning, og tidsoplysningerne for fotos og videoer gemmes, når du har taget fotos og videoer.



Kompas: Når aktiveret, vil retningen, som enhedens linse peger i, blive vist i øverste midte af skærmen.



Sprogindstilling: støtte til sprogudveksling

engelsk/russisk/tysk/fransk/italiensk/spansk/japansk/koreansk/polsk/romersk/norsk/svensk/dansk/ungarsk/finsk/tjekkisk/slovakisk.

Enheder: Der er to typer enheder tilgængelige: meter og yards. Når den er valgt, vil målets rækkevidde eller lodrette højde blive vist med den valgte enhed under afstandsmåling.

Tidindstilling: indstil tid og dato for din enhed, og resultatet synkroniseres med vandmærkeskærmen.

Tidssystem: Du kan vælge mellem 12H/24H, og resultatet synkroniseres med vandmærkeskærmen.

Dato stil: Du kan vælge mellem ÅÅÅÅ-MM-DD/DD-MM-ÅÅÅÅ, og resultatet synkroniseres med vandmærke skærmen.

Skærmafslutning skærmen: når enheden kommer ind på skærmen fra tilstand efter tænding, vises søvnikonet på skærmen for at reducere enhedens strømforbrug, og skærmen genoptages ved at trykke på en vilkårlig knap på enheden.

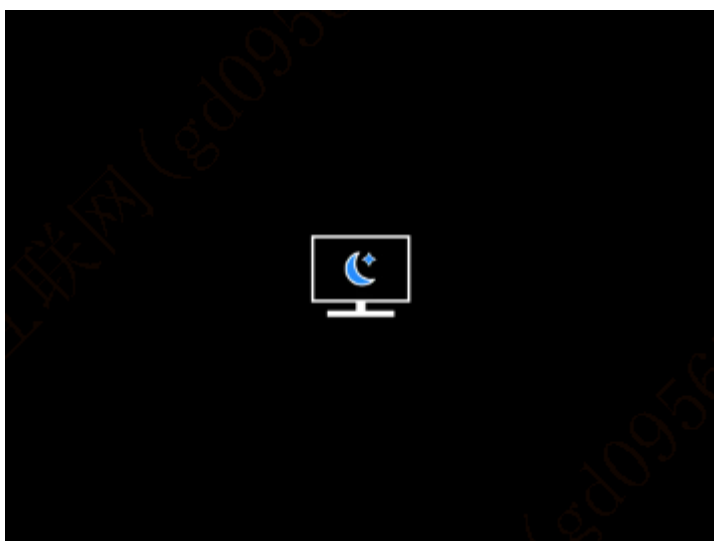





Bluetooth: Du kan tilslutte en Bluetooth-fjernbetjening og styre enheden gennem fjernbetjeningen.

Formater hukommelseskortet: Fjern alle filer fra enhedens hukommelseskort.

Nulstil standardindstillinger: Enheden kan nulstilles til fabriksindstillinger; efter nulstilling af standardværdierne genstarter enheden automatisk og viser sproghjælpsgrænsefladen.

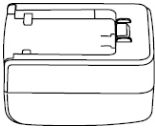
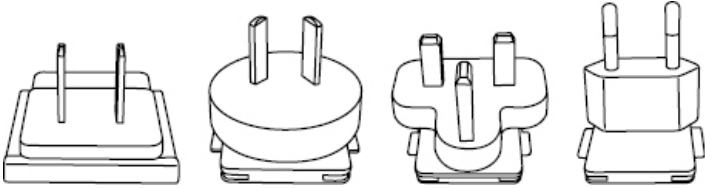
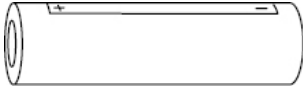
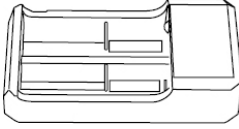
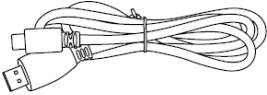
Om: Du kan se softwareversionsnummeret og din enheds MAC-adresse

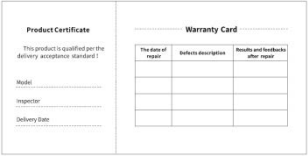
7. Vareliste

 <p>Adapter 5V2A x1</p>	 <p>Adapterforbindelse: Euro bestemmelser x1, britisk bestemmelser x1, amerikansk bestemmelser x1, australsk bestemmelser x1</p>
 <p>Batteri x2</p>	 <p>Batteriopladningsholder</p>
 <p>Datalinje x1</p>	 <p>Brugermanual x1</p>
 <p>Garantikort x1</p>	 <p>Sikkerhedsdatablad x1</p>

8. Fejlfinding guide til de mest almindelige problemer

a) Enheden kan ikke tændes

Løsning: Udskift batteriet, eller tilslut adapteren for at tænde den under opstart.

b) Din enhed kræver, at du ikke kan tage fotos/optage videoer

Løsning: Den interne opbevaring af din enhed er fuld, så du skal formatere hukommelseskortet eller afbryde enheden fra computeren.

c) Enhedens visningstid stemmer ikke overens med den faktiske visningstid

Løsning: nulstil tid og dato for din enhed i menuen.

d) Skærmen slukkes under brug

Løsning: tryk hurtigt på den sammensatte knap for at afslutte dvaletilstand og belyse skærmen.

e) Under brug bliver enhedsbilledet sløret

Løsning: Drej linsen til at fokusere manuelt, indtil skærmen er ren.

9. Opbevaring og transport

Opbevaring:

1. Opbevaringsmiljøet for emballerede produkter er -40°C – 60°C , med relativ fugtighed på ikke over 95%, ingen kondenserede og ætsende gasser, godt ventileret og ren indendørs;
2. Fjern det, og lad det op med regelmæssige intervaller på 3 måneder.

Transport:

Under transport og cirkulation skal det beskyttes mod regn, vandinvasion og drejning, og der bør ikke være nogen voldelig vibration og chok. Ved håndtering skal det håndteres med omhu og er strengt forbudt at trykke på.

1. Megjelenés (P1~P2)

Sorozatszám	Készüléknév	Funkció
1	Objektív	Érzékelje a környezetét
2	Fókuszgyűrű	Forgassa balra a távoli fókuszáláshoz Forgassa jobbra a közeli fókuszáláshoz
3	Bekapcsoló gomb	Rövid nyomás: Zárkompenzáció/Ébresztés/Kilépés a menüből Hosszú nyomás: Bekapcsolás/Kikapcsolás
4	Fel gomb	Rövid nyomás: Nagyítás/Menüopciók váltása Hosszú nyomás: Sima nagyítás/Menüopciók váltása
5	Menü gomb	Rövid nyomás: Gyorsmenü megjelenítése/Beállítások mentésének megerősítése Hosszú nyomás: Főmenü megjelenítése/Kilépés a jelenlegi menüből mentés nélkül
6	Le gomb	Rövid nyomás: Lézeres távolságmérés bekapcsolása/Menüopciók váltása Hosszú nyomás: Lézeres távolságmérés kikapcsolása/Menüopciók váltása
7	Kamera gomb	Rövid nyomás: Fotó készítése Hosszú nyomás: Felvétel indítása/Felvétel mentése
8	Látásélesség beállítása	Forgassa és állítsa be az okulár látásélességét
9	Elemrekesz	Itt telepítse az elemet
10	Kézsíj	Csatlakoztassa a kézsíjat és nyomja meg a fordításhoz
11	Háromszög alakú tartó felület	1/4 hüvelykes szabványos csatlakozó

12	Type-C interfész	Csatlakoztassa a PC-t és a külső képernyőt egy Type-C kábellel
13	MIC	Ez a felvételi port

2. Telepítse az elemet (P1)

- Nyomja meg az elemrekesz fedelének csatját és húzza ki az elemrekesz fedelét;
- A pozitív és negatív pólusok azonosítása alapján illesszen be 2 elemet;
- Hajtsa be az elemrekesz fedelét;

3. Adatátvitel (P2)

- Indítsa el a készüléket, hogy a készülék bekapcsoljon;
- Csatlakoztassa a készüléket a PC-hez egy USB-Type C kábelen keresztül;
- Férjen hozzá a készüléken tárolt adatokhoz a PC oldalán;

4. Csatlakozás mobilalkalmazáshoz (P3)

- Indítsa el a készüléket, hogy a készülék bekapcsoljon;
- Kapcsolja be a Wi-Fi hotspotot a készüléken;
- Keressen rá a készülék Wi-Fi hotspotjának nevére a telefonon és csatlakoztassa azt;
- Indítsa el a TargetIR alkalmazást a telefonon, hogy megszerezze a készülék valós idejű képét, irányítsa és férjen hozzá a készülékhez;

5. Töltés/áramellátás

(1) Töltési módszer

készülék csak áramellátást támogat, töltést nem.

(2) Áramellátási mód

Adapteres és elemes áramellátást támogat.

Adapteres áramellátás:

Használhatja a termék szabványos adapterét a készülék áramellátásához való csatlakoztatására, nyissa ki az USB fedelét, csatlakoztassa az adaptert, és az áramellátás ikonja az alábbiak szerint látható a képernyő bal alsó sarkában.



Elemes áramellátás:

Az áramellátás az elem telepítési lépéseinek megfelelő elemek telepítése után lehetséges.

Amikor az elem szintje változik, az elem szintjének jelzője a képernyő közepén jelenik meg, és az elem szintjének jelzőjének világító része mutatja a megmaradt akkumulátor töltöttségét.

Bekapcsolás után, belépve a valós idejű képernyőre, a fent említett akkumulátor szintjének megfelelő ikon jelenik meg a képernyő bal alsó sarkában.

Az energiaszintek a következők:

A külső akkumulátor töltöttsége magas 

A külső akkumulátor töltöttsége közepesen magas 

A külső akkumulátor töltöttsége közepes 

A külső akkumulátor töltöttsége közepesen alacsony 

A külső akkumulátor töltöttsége alacsony 

A külső akkumulátor töltöttsége túl alacsony 

Megjegyzés: Amikor az akkumulátor töltöttsége alacsony, kérjük, időben cserélje ki az akkumulátort!

6. Funkció leírása

Bekapcsolás

Nyomja meg és tartsa lenyomva a bekapcsoló gombot a kikapcsolt állapotban, amíg egy bekapcsolási kép nem jelenik meg az okulárban, ekkor a készülék sikeresen bekapcsolódott.

Kikapcsolás

Nyomja meg és tartsa lenyomva a bekapcsoló gombot a bekapcsolt állapotban a kikapcsolási előrehaladási sáv megjelenítéséhez, és a kikapcsolás sikeres lesz, amikor az előrehaladási sáv befejeződik.



Kijelző ki

Nyomja meg és tartsa lenyomva a bekapcsoló gombot a bekapcsolt állapotban a kikapcsolási előrehaladási sáv megjelenítéséhez, és mielőtt az előrehaladási sáv befejeződne, engedje el a bekapcsoló gombot a kikapcsolás megszakításához és a Kijelző ki módra való áttéréshez.

Kijelző be

A Kijelző ki módban a készülék gombja ébreszti fel a képernyőt.

Kompensáció

Kézi kompenzációs módban, rövid nyomás a be- és kikapcsoló gombon a megfelelő kompenzációs művelet elvégzéséhez.

Automatikus kompenzációs mód, amely a fókusz hőmérséklete alapján automatikusan végrehajtja a kompenzációs műveletet.

Kilépés a menüből

Amikor a készülék bekapcsolt állapotban van és a menüt felhívják, rövid nyomás a bekapcsoló gombon, a készülék nem menti el a változtatásokat és visszatér a valós idejű felületre.

Hozzávetőleges tartomány:

Miután belépett a hozzávetőleges tartománytartomány-interfészbe, nagyjából megbecsülheti a cél távolságát a bekapcsológomb óramutató járásával ellentétes irányba forgatásával, hogy a felső vízszintes vonal helyzetét felfelé és lefelé mozgassa (ha a cél a képernyő felső és alsó vízszintes vonala között helyezkedik el).

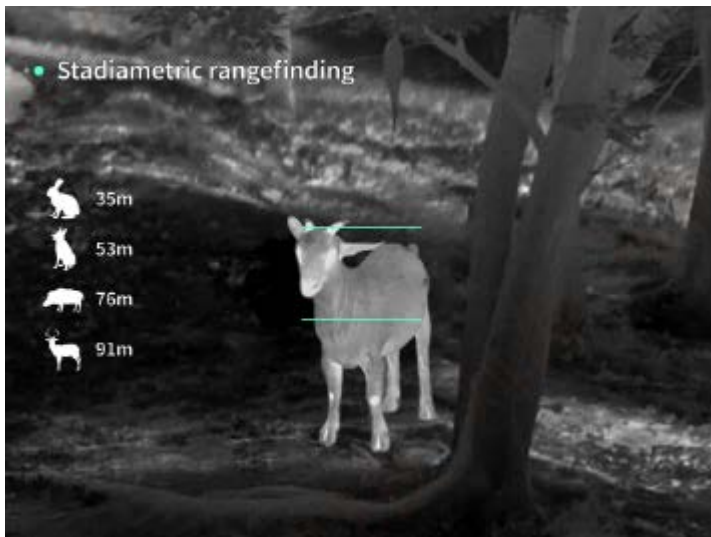

Nagyítás

Amikor a felső gombot nyomják a valós idejű képre, a valós idejű kép elektronikusan nagyítódik 1, 2, 4, 8-szoros nagyításban; Ha hosszan nyomja a fel gombot, 0,1x-es elektronikus nagyításban lép előre.

Jelenet mód

Három jelenetmódot állíthat be: Természetes/Kiemelt/Fénykiemelés.

Kép a képen

Letilthatja a képen látható képernyőt, és megváltoztathatja a kép helyzetét a bal felső sarokban, a felső középben és a jobb felső sarokban; a képen látható képernyő valós időben rögzíti a képernyő közepét, és kétszer növekszik.



WiFi

Wi-Fi hotspotok állíthatók be 2,4G vagy 5G frekvenciasávokban, és a mobiltelefon klienssel és a készülékkel való csatlakozás után a valós idejű kép valós időben továbbítható a

mobilalkalmazásba, és a készüléket a mobilalkalmazáson keresztül lehet irányítani.

Wi-Fi fiók: TJ-XXXX (az XXXX a MAC-cím utolsó négy számjegyét jelöli)

Jelszó: 12345678



Hőpont követés

Bekapcsolásnál megjelenik a hotspot követő kurzor, amely a képernyő legforróbb pontját követi.



Képkeret

Ha engedélyezve van, megrajzolhatja az élő képernyőn lévő összes célpont körvonalát.

Szuper energiatakarékos

Bekapcsolás után megjelenik a szuper energia-takarékos ikon, az OLED fényerőssége fixen 20%-on áll, amit nem lehet állítani, és a Wi-Fi, hotspot követés, valamint képvonal funkciók nem kapcsolhatók be, ha bekapcsolták, közvetlenül kikapcsolásra kerül.



Képernyő fényereje

10 szintű képernyőfényerő állítható be.



Hamis szín

Beállíthatja a valós idejű képernyő megjelenítésének hamis színét, választható a fehér hő, fekete hő, piros hő, vaspiros, kék hő és zöld hő.



Fényerő

A kép fényereje állítható, összesen 10 szint állítható be.



Kontrasztarány

A kép kontrasztja állítható, összesen 10 szint állítható be.



Képjavítás

Bekapcsolva állíthatja be a képminőséget, és a valós idejű kép kiemeli a célpont részleteit.

Kompenzációs módszer

Beállíthatja a képernyő kompenzációs módszerét, két kompenzációs mód állítható be: kézi kompenzáció vagy automatikus kompenzáció.

Okos alvás

Az automatikus alvásidő beállítható 5/10/15 percre, és ha a beállított időn belül nincs tetszőleges művelet, belép az alvás visszaszámlálásba, és az alvás a visszaszámlálás végén lép életbe.

Ütemezett kikapcsolás

Az automatikus kikapcsolási idő beállítható 15/30/60 percre, és ha a beállítás időtartama alatt nincs tetszőleges művelet, belép a kikapcsolási visszaszámlálásba, és a kikapcsolás a visszaszámlálás lejártá után történik.

Menü rendszeres bezárása

A menü automatikusan bezárható 10/20/60 másodperc után, és a menü bezárul, ha a beállított időn belül nincs művelet.

Időkorlátozott felvétel

Beállíthatja a videófelvétel időtartamát 15 vagy 60 másodpercre, és a felvételi idő megadása után a videó automatikusan véget ér és mentésre kerül, az időkorlátozott felvétel kikapcsolásával pedig akár 99 perc 59 másodperces videót is rögzíthet.

Hang

Ha bekapcsolja az audiót, hangot is rögzíthet videófelvétel közben és szinkronban játssza le a hangot videó lejátszása során, ha kikapcsolja az audiót, a felvett videóban nem lesz hang;



OSD

Ha az OSD engedélyezve van, minden interfész eleme hozzáadódik a fotózás/videózás után mentett kép- és videófájlokhoz. Ha az OSD kikapcsolva van, a fotózás/videózás után mentett kép- és videófájlok nem tartalmazzák az összes felhasználói felület elemét, de minden UI elem a valós idejű képernyőn szokásos módon megjelenik.

Vízjel

Bekapcsolva a képernyő jobb alsó sarkában megjelenik az idő és a dátum, és a fotók és videók időinformációi mentésre kerülnek a fotózás és videózás után.



Íránytű

Bekapcsolva megjelenik az információ a készülék objektívjének irányáról a képernyő tetején.



Nyelvi beállítások

Támogatja a kínai nyelvet.

Egység

Két mértékegység közül lehet választani, méter és yard, és amikor az egység kiválasztásra kerül, a távolságmérési kijelzés a kiválasztott egységben jeleníti meg a cél távolságát vagy függőleges

magasságát.

Időbeállítás

Beállíthatja a készülék idő- és dátumbeállításait, és az eredmény szinkronizálódik a vízjel kijelzésével.

Időformátum

Választhat a 12H és 24H között, és az eredmény szinkronizálódik a vízjel kijelzéssel.

Dátumstílus

Két lehetőség közül választhat: ÉÉÉÉ-HH-NN vagy NN-HH-ÉÉÉÉ, és az eredmény szinkronizálódik a vízjel kijelzéssel.

Mindig bekapcsolt kijelző

Amikor a készülék a képernyő-kikapcsolt állapotba lép, a képernyőn egy várakozási ikon jelenik meg a készülék energiafogyasztásának csökkentése érdekében, és a készülék bármely gombjának megnyomásával helyreállítható a képernyő kijelzése.

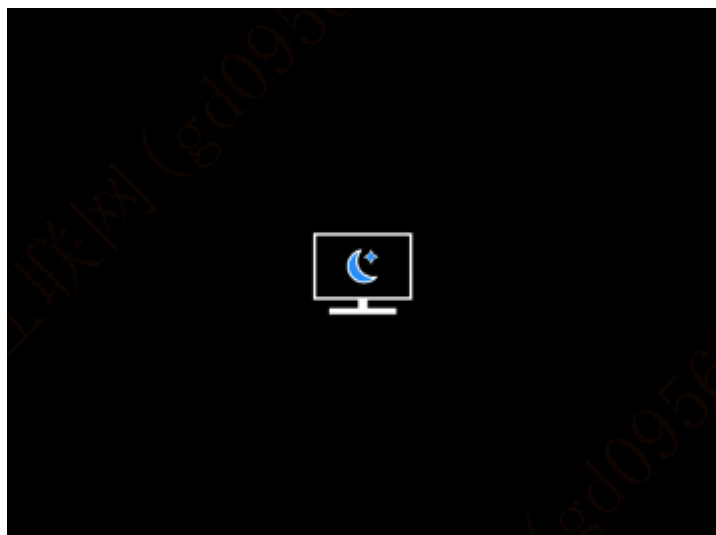

Bluetooth

Bluetooth távirányítóhoz csatlakoztatható a készülék távoli vezérléséhez.

Memóriakártya formázás

Az összes fájl törlése a készülék memóriakártyájáról.





Alapértelmezések visszaállítása

A készülék visszaállítható a gyári beállításokra; Az alapértelmezések visszaállításakor a készülék automatikusan újraindul és egy nyelvi útmutató felület jelenik meg.

Körülbelül

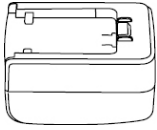
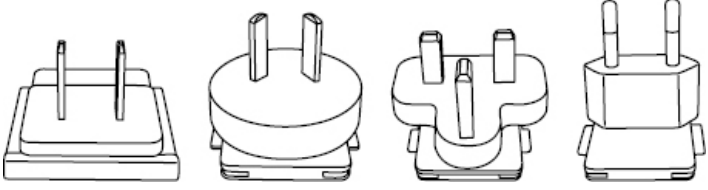
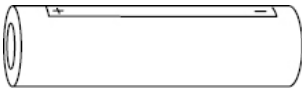
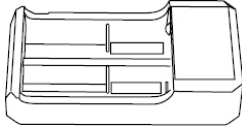
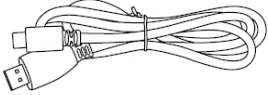
Megtekintheti a készülék szoftververzió számát és MAC címét.

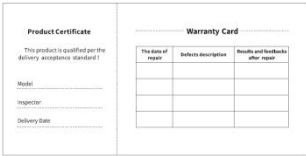
7. Cikkek listája

 <p>5V2A adapter x1</p>	 <p>Adapter dugó: EU szabvány x1, UK szabvány x1, US szabvány x1, Ausztrál szabvány x1</p>
 <p>Akkumulátor x2</p>	 <p>Akkumulátor töltő dokkoló</p>
 <p>Adatkábel x1</p>	 <p>Gyorsindítási útmutató x1</p>
 <p>Garanciajegy x1</p>	 <p>Biztonsági Információs Kézikönyv x1</p>

8. Gyakori hibaelhárítási útmutató

a) A készülék nem kapcsolható be

Megoldás: Cserélje ki az akkumulátort vagy csatlakoztassa az adaptert az áramellátáshoz, majd kapcsolja be.

b) A készülék jelzi, hogy nem tud fotókat/videókat készíteni

Megoldás: Ha a készülék belső tárolóhelye tele van, formáznia kell a memóriakártyát vagy meg kell szakítania a kapcsolatot a számítógéppel.

c) A készülék megjelenítési ideje nem egyezik az aktuális idő kijelzésével

Megoldás: Állítsa be újra a készülék dátumát és időpontját a menüben.

d) A képernyő kikapcsol használat közben

Megoldás: Röviden nyomja meg az összetett gombot az alvásból való felébresztéshez és a képernyő felvillantásához.

e) A készülék képe életlen használat közben

Megoldás: Forgassa az objektívet a fókusz kézi beállításához, amíg a kép éles nem lesz.

9. Tárolás és szállítás

Tárolás:

1. A csomagolt termék tárolási környezete -40°C ~ 60°C , a relatív páratartalom nem haladhatja meg a 95%-ot, nem lehet kondenzáció és korróziót okozó gáz, jó szellőzésű és tiszta helyiség szükséges;
2. Kérjük, vegye ki és töltsse fel háromhavonta egyszer.

Szállítás:

A szállítás és forgalmazás során óvni kell az esőtől, áradástól és a fejjel lefelé való állástól, kerülni kell a heves rezgést és ütődést, óvatosan kell kezelni a kezelési folyamat során, és szigorúan tilos dobálni.

FI Suomalainen

1. Ulkonäkö (P1 ~ P2)

Sarjanumero	Laitteen nimi	toiminto
1	linssi	Tunne ympäristö
2	Tarkennusrengas	Käännä vasemmalle keskittyäksesi hyvin Käännä oikealle keskittyä enemmän
3	Virtapainike	Lyhyt paine: Suljinkompensointi /Herääminen/Lopettaminen Pitkä paine: Virran kytkeminen päälle/ Virran Katkaise virta
4	Korkea avain	Lyhyt paine: laajenna/ vaihda valikkovaihtoehtoa Pitkä paine: laajenna/ota valikkoasetukset käyttöön tai poista ne varovasti käytöstä
5	Valikkonäppäin	Lyhyt paine: käytä pikavalikkoa/vahvista tallentaaksesi asetukset Pitkä paine: pääsy päävalikkoon/poistu nykyisestä valikosta tallentamatta
6	Avain alas	Lyhyt paine: ota laser Intervallin / vaihda poista käytöstä Pitkä paine: sulje laser Intervallin / vaihda valikko vaihtoehdot
7	Kamerapainike	Lyhyt paine: Ota kuva Pitkä kosketus: aloita tallennus/tallenna tallennus
8	Näkyvyysasetus	Käännä ja säädä okulaarin näöntarkkuus
9	Akku aukot	Asenna akku tänne
10	Käsihina	Kiinnitä rannekoru ja paina sen kiertämiseksi
11	Kolmion kiinnityslitettä	1/4 tuuman vakioliitin
12	Type-C-liitäntä	Yhdistä PC: si ja ulkoinen näyttö type-C-kaapelilla
13	MIC	Tämä on latausportti

2. Asenna akku (P1)

- a) Paina akkutilan kansi pidikettä ja vedä akkutilan suojusta;
- b) Mukaan tunnistamismenettely positiivisten ja negatiivisten elektrodien tunnistamiseksi; asennetaan 2 paristoa
- c) Taitto akkutilan kansiin;

3. Tiedonsiirto (P2)

- a) Käynnistä laite käynnistyäksesi;
- b) Yhdistä laitteesi tietokoneeseen USB-tyypin C-kaapelilla;
- c) Pääsy PC-laitteelle tallennettuihin tietoihin;

4. Pääsy mobiili SOVELLUS (P3)

- a) Käynnistä laite käynnistyäksesi;
- b) Ota Wi-Fi-hotspot käyttöön laitteessasi;
- c) Etsi laitteen Wi-Fi-hotspot-nimi puhelimen kautta ja yhdistä se;
- d) Avaa TargetIR-SOVELLUS puhelimesi saadaksesi laitteen näytön reaaliajassa, ohjata ja käyttää laitetta;

5. Lataus/virtalähde

(1) Lastaus menetelmä

Laite tukee vain latausta, ei latausta.

(2) Virtatila menetelmä

Virtaa tukevat sekä sovitin että akku.

Verkkolaite:

Voit käyttää tavallista tuotesovitinta laitteen liittämiseen virtalähteeseen, USB-kannen avaamiseen, sovittimen kytkemiseen ja virtasovitin kuvake voidaan näyttää laitteen näytön vasemmassa alakulmassa, kuten alla näkyy.



Pariston syöttö

Akun asennuksen jälkeen voidaan antaa virtaa akun asennusvaiheiden mukaan.

Kun akun varaustaso muuttuu, näytön keskellä näkyy akun varaustason merkkivalo, ja

akun varaustason merkkivalon valaistu osa näyttää jäljellä olevan akun latauksen.
Kun olet päällä, anna näyttö reaaliajassa, yllä oleva akun tason kuvake näkyy näytön vasemmassa alakulmassa.

Suoritustasot ovat seuraavat:

Ulkoisen akun lataaminen on korkea

Ulkoisen akun lataaminen on keski-korkea

Ulkoisen akun lataaminen on keski

Ulkoisen akun lataaminen on keski- alhainen

Ulkoisen akun lataaminen on alhainen

Ulkoisen akun lataaminen on liian matalaa

HUOMAUTUS: Kun akku on alhainen, vaihda akku ajoissa!

6. Toiminnon kuvaus

Virran kytkeminen päälle

Pitä päälle/pois-painiketta painettuna, kunnes aloituskuva näkyy okulaarissa ja sitten laite käynnistyy kunnolla.

Sammuta

Pitä päällä/pois-painiketta painettuna, jos haluat näyttää sammutuksen etenemis ilmaisimen ja sammutuksen ilmaisimen, joka onnistuu, kunnes etenemisindikaattori on valmis.



Näyttö pois

Paina ja pidä päälle/pois-painiketta päällä, jos haluat näyttää sammutuksen etenemisilmaisimen, ja vapauta päälle/pois-painike ennen etenemis ilmaisimen suorittamista, peruuta sammutus ja syötä näytön sammutustila.

Näyttö päällä

Näytön sammutus tilassa näytön aktivointilaitteen painike aktivoidaan.

Korvaus

Paina manuaalisessa korjaustilassa nopeasti Virran kytkeminen päälle painiketta suorittaaksesi asianmukaisen korvaustoimenpiteen

Automaattinen kompensointitila, joka suorittaa automaattisesti kompensointi toiminnon polttolämpötilan perusteella.

Poistu valikosta

Kun laite on päällä ja valikko on puhelu, lyhyt paine päälle/pois-painiketta, laitetta ei tallenneta ja se palaa käyttöliittymään reaaliajassa.

Likimääräinen intervalli

Kun olet syöttänyt likimääräisen mittausrajapinnan, voit karkeasti arvioida kohteen etäisyyden kääntämällä päälle/pois-painiketta vastapäivään ylemmän vaakaviivan sijainnin siirtämiseksi ylös ja alas (jos kohde on ylä - ja alavaakaviivojen välissä näytöllä).

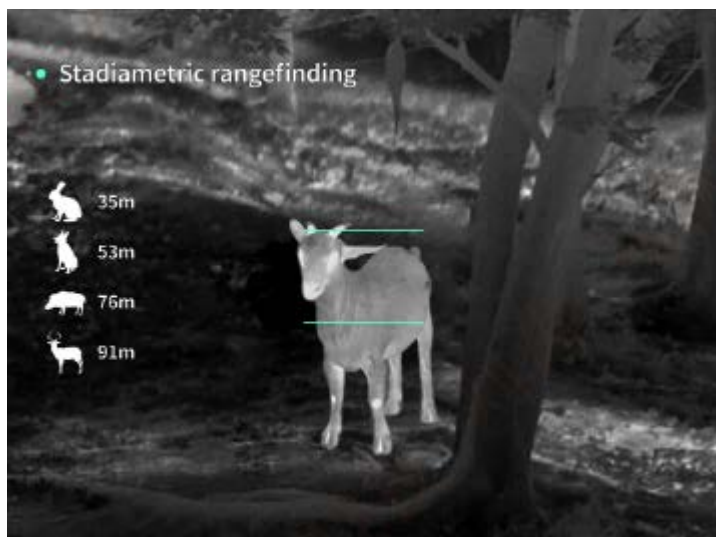

Lisää Zoomaa

Kun painat yläpainiketta saadaksesi live-kuvan, reaaliaikainen kuva kasvaa sähköisesti 1, 2, 4, 8-kertaiseksi suurennukseksi; Kun pidät painiketta ylhäällä, kirjoita sähköinen suurennus 0,1 x.

Kohtaus-tilassa

Voit määrittää kolme kohtaustilaa: Luonnollinen/parannettu /Paluu.

Kuva kuvassa

Voit sammuttaa kuva kuvassa -näytön ja vaihtaa kuva kuvassa -sijainnin vasempaan yläkulmaan, keskimmäiseen yläkulmaan ja oikeaan yläkulmaan. Kuva kuvassa -näyttö kaappaa reaaliaikaisen näytön keskustan ja suurentaa sen 2 kertaa.



WiFi

Voit määrittää Wi-Fi-hotspotit 2,4 G - tai 5 G-taajuuskaistoille, ja kun olet yhteydessä asiakas- ja matkapuhelin laitteeseen, voit siirtää reaaliaikaisia kuvia mobiili SOVELLUS reaaliajassa ja laitetta voidaan ohjata mobiili SOVELLUS kautta.

Wi-Fi-tili: TJ-XXXX (XXXX ovat MAC-osoitteiden neljä viimeistä numeroa)

Salasana: 12345678



Hotspot-seuranta

Kun hotspot- seuranta liikusäädin on käytössä, näyttöön tulee ruudun lämpimintä sijaintia seuraten.



Kuvan laajentaminen

Aktivoinnin jälkeen voit piirtää luonnoksen kaikista kohteista live-näytölle.

Super energiansäästö

Kun virta kytetään päälle, virransäästö kuvake näytetään, OLED: n kirkkaus on kiinteä 20%, jota ei voi asettaa, ja Wi-Fi-yhteyttä, pisteen seuranta ominaisuuksia, kuvan käyttöä ja venyttelyä ei voi aktivoida, jos se aktivoituu.



Näytön kirkkaus

Voit asettaa 10 näytön kirkkauden tasoa.



Valeväri

Aseta valenäytön väri reaaliajassa, voit valita valkoinen lämpö, musta lämpö, punainen lämpö, punainen rauta, sininen lämpö ja vihreä lämpö.



kirkkaus

Kuvan kirkkaus voidaan asettaa, yhteensä 10 tasoa voidaan asettaa.



Kontrastisuhde

Kuvan kontrastia on mahdollista säätää, yhteensä 10 tasoa voidaan asettaa.



Kuvan parantaminen

Ota tämä kuvanlaadun säätövaihtoehto käyttöön ja reaaliaikainen kuva korostaa kohdetietoja.

Menetelmä korvaus

Voit asettaa näytön kompensointi menetelmä, kaksi korvaustilaa: manuaalisen korvauksen tai automaattisen korvauksen.

Älykäs uni

Automaattinen horrosaika voidaan asettaa 5/10/15 minuuttiin, ja jos leikkausta ei suoriteta asetetussa ajassa, horrostila tulee sisään ja siirtyy lepotilaan lähtölaskennan päätyttyä.

Suunniteltu sammutus

Automaattinen sammutusaika voidaan asettaa 15/30/60 minuuttiin, ja jos toimintoa ei tapahdu asetetussa ajassa, se syöttää sammutusajan ja sammuu välittömästi lähtölaskennan päätyttyä.

Sulje ruokalista säännöllisesti

Tarjous voidaan sulkea automaattisesti 10/20/60 sekunniksi ja tarjous voidaan sulkea, jos toimenpidettä ei suoriteta asetettuna ajankohtana.

Ilmoittautuminen rajoitetuksi ajaksi

Voit määrittää videon latauskestoksi 15 sekuntia tai 60 sekuntia, ja kun syötät latauskeston, video päättyy ja tallennetaan automaattisesti, ja aikarajoitettu tallennus voidaan poistaa käytöstä jopa 99 minuuttia ja 59 sekuntia kestävä videon tallentamiseksi.

Ääni

Jos kytket äänen päälle, voit tallentaa äänen samanaikaisesti tallennuksen aikana ja toistaa äänen synkronisesti videota toistettaessa, ja jos sammutat äänen, tallennetussa videossa ei ole ääntä.



OSD

Kun OSD on käytössä, kaikki käyttöliittymäelementit yhdistetään ladattuihin kuva - ja videotiedostoihin valokuvien/videoiden kaappauksen jälkeen. Kun poistat OSD käytöstä, valokuvan/videan ottamisen jälkeen tallennettuja kuva - ja videotiedostoja ei linkitetä käyttöliittymän kaikkiin elementteihin, vaan kaikki käyttöliittymän elementit näkyvät live-näytössä tavalliseen tapaan.

Vodotlaatit

Kun se on käytössä, aika ja päivämäärä näkyvät näytön oikeassa alakulmassa, ja valokuviesi ja videoidesi aikatiedot tallennetaan valokuvien ja videoiden kaappauksen jälkeen.



Kompassit

Luvan jälkeen näytön yläreunaan tulee näkyviin tietoja laitteesi linssin suunnasta.



Kieliasetukset

Tukee kiinalaista.

yksikkö

Valittavana on kaksi yksikköä, mittarit ja jaardit, ja kun yksikkö on valittuna, aluenäkymä näyttää etäisyyden kohteeseen tai pystykorkeuden valitun yksikön avulla.

Aika-asetus

Aseta aika ja päivämäärä laitteellesi ja tulos synkronoidaan vesileima näytön kanssa.

Aikamuoto

Voit valita välillä 12 H - 24 H, ja tulos synkronoidaan vesileima näytön kanssa.

Päivämäärätyyli

Voit valita kahdesta vaihtoehdosta: YYYY-MM-DD/DD-YYYY ja tulos synkronoidaan vesileima näkymän kanssa.

Edelleen paljastunut

Kun laite siirtyy näytön ulkopuoliseen tilaan, näytöllä näkyy lepotilakuvake laitteen virrankulutuksen pienentämiseksi, ja laitteen minkä tahansa painikkeen painalluksella palautetaan näytön näyttö.

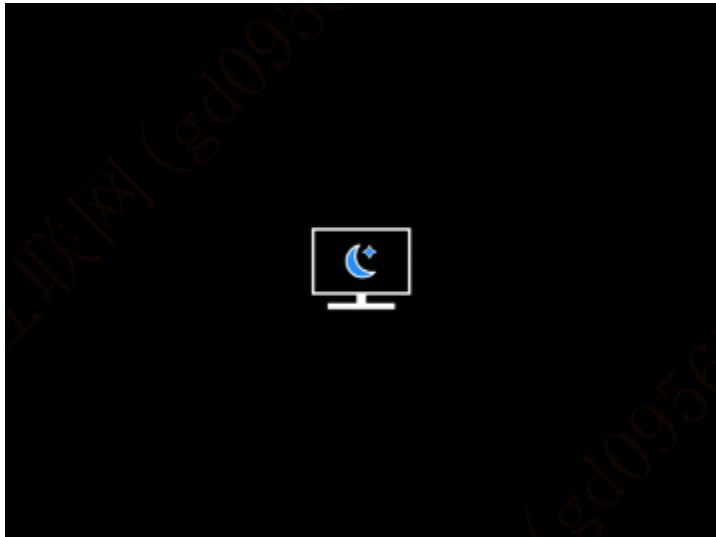

Bluetooth

Se voidaan liittää Bluetooth-kaukosäätimeen laitteesi ohjaamiseksi kaukosäätimen kautta.

Muistikortin muotoileminen

Poista kaikki tiedostot laitteesi muistikortilta.







Palauta oletusarvot

Laite voidaan palauttaa tehdasasetuksiin; kun oletusasetukset palautetaan, laite käynnistyy automaattisesti uudelleen ja näyttää ohjatun kielen käyttöliittymän.

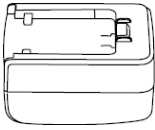
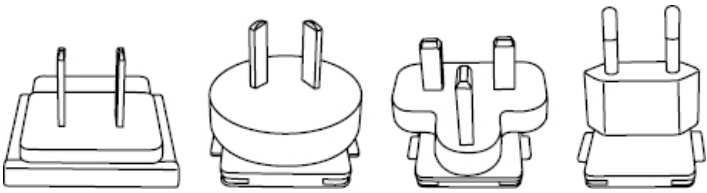
Noin

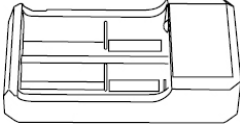
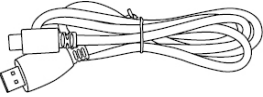
Näet tietoja, kuten ohjelmistoversion numeron ja laitteen MAC-osoitteen.

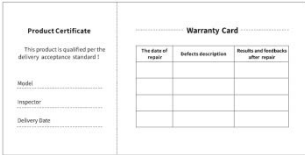
7. Luettelo tarvikke

 <p>5V2 A-sovitin x1</p>	 <p>Pistokesovitin: European Standard x1, British Standard x1, American Standard x1, Australian Standard x1</p>
 <p>Akku x2</p>	 <p>Akun latausasema</p>
 <p>X1-datakaapeli</p>	 <p>Pikakäynnistys opas x1</p>
 <p>Takuukortti x1</p>	 <p>Turvallisuustiedot Käsikirja x1</p>

8. Opas yhteisten ongelmien ratkaisemiseen

a) Ensimmäinen. Laitetta ei voi kytkeä päälle

Ratkaisu: vaihda akku tai liitä verkkolaite ja kytke se päälle.

b) Toinen. Laite sanoo, ettei se voi ottaa valokuvia/videoita

Ratkaisu: Jos laitteesi sisäinen tallennustila on täynnä, sinun on muotoiltava muistikortti tai irrotettava laite tietokoneestasi.

c) Kolmas. Laitteen näyttöaika ei ole todellisen näyttöajan mukainen

Ratkaisu: nollaa laitteesi päivämäärä ja kellonaika valikossa.

d) Näyttö on sammutettu käytön aikana

Ratkaisu: Lyhyt painike yhdistelmä painiketta nopeasti lepotilan palauttamiseksi ja näytön valaisemiseksi.

e) Laitekuva hämärtyy käytön aikana

Ratkaisu: Kierrä objektiivia säätääksesi tarkennuksen manuaalisesti, kunnes kuva on terävä.

9. Varastointi ja kuljetus

Varastointi:

1. Pakatun tuotteen varastointi ympäristö on $-40^{\circ}\text{C} \sim 60^{\circ}\text{C}$, suhteellinen kosteus ei ylitä 95%, ei kondensaatiota eikä syövyttäviä kaasuja, hyvä ilmanvaihto ja puhdas huone;
2. Poista se ja lataa se kerran 3 kuukaudessa.

kuljetus

Kuljetus - ja käsittelyprosessissa se tulee suojata sateelta, tulvilta ja kaatumiselta, voimakkaita värähtelyjä ja iskuja ei saa olla ja niitä tulee käsitellä huolellisesti käsittelyprosessin aikana, kun taas sen heittäminen pois on ehdottomasti kiellettyä.

1. Vzhled (P1 ~ P2)

Sériové číslo	Název zařízení	Funkce
1	Čočka	Vnímejte své okolí
2	Zaostřovací kroužek	Otočením doleva zaostříte daleko Otočením doprava zaostříte blízko
3	Tlačítko napájení	Krátkým stisknutím: Nabídka Kompenzace závěrky/Probuzení/Exit Dlouhým stisknutím: Zap/Vyp
4	Klávesa nahoru	Krátkým stisknutím: Přiblížit/přepnout možnosti nabídky Dlouhým stisknutím: Plynulé přiblížení/přepínání možností nabídky
5	Klávesa nabídky	Krátkým stisknutím: Vyvolání místní nabídky/Potvrdit pro uložení nastavení Dlouhým stisknutím: Vyvolání hlavní nabídky/opuštění aktuální nabídky bez uložení
6	Klávesa dolů	Krátkým stisknutím: Zapnutí laserového rozsahu/přepínání možností nabídky Dlouhým stisknutím: Zavření laserového rozsahu/přepínání možností nabídky
7	Tlačítko fotoaparátu	Krátkým stisknutím: Pořídit si fotku Dlouhým stisknutím: Spustit nahrávání/Uložit záznam
8	Nastavení viditelnosti	Otáčejte a upravujte zřakovou ostrost okuláru
9	Příhrádka na baterie	Zde nainstalujte baterii
10	Řemínek na ruku	Přípevněte řemínek na ruku a stisknutím otočte
11	Rozhraní trojúhelníkové montáže	1/4palcový standardní konektor
12	Rozhraní typu C	Připojit počítač a externí obrazovku pomocí kabelu typu C
13	MIC	Toto je záznamový port

2. Vložte baterii (P1)

- Stiskněte přezku krytu příhrádky na baterie a vytáhněte kryt příhrádky na baterie;
- Podle identifikace kladné a záporné elektrody vložte 2 baterie;
- Skládá se, aby se vešel do krytu prostoru pro baterie;

3. Přenos dat (P2)

- Spusťte zařízení tak, aby bylo zapnuté;
- Připojit zařízení k počítači pomocí kabelu USB typu C;

- c) Přístup k datům uloženým v zařízení na straně počítače;

4. Připojit se k mobilní aplikaci (P3)

- a) Spustíte zařízení tak, aby bylo zapnuté;
- b) Zapnete hotspot Wi-Fi v zařízení;
- c) Vyhledejte název Wi-Fi hotspotu zařízení prostřednictvím telefonu a připojte jej;
- d) Spustíte aplikaci TargetIR APP v telefonu, abyste získali obrazovku zařízení v reálném čase, ovládali zařízení a měli k němu přístup;

5. Nabíjení/napájení

(1) Způsob nabíjení

Zařízení podporuje pouze napájení, nikoli nabíjení.

(2) Režim napájení

Podporováno je napájení adaptérem a baterií.

Napájení adaptérem:

K připojení zařízení pro napájení můžete použít standardní adaptér produktu, otevřete kryt USB, připojte adaptér a v levém dolním rohu obrazovky se zobrazí ikona napájecího zdroje, jak je znázorněno níže.



Napájení z baterie:

Napájení lze dodat po instalaci baterie podle kroků instalace baterie.

Když se úroveň nabití baterie změní, uprostřed obrazovky se zobrazí indikátor stavu baterie a rozsvícená část indikátoru stavu baterie ukazuje zbývající energii baterie.

Po zapnutí přejděte na obrazovku v reálném čase, v levém dolním rohu obrazovky se zobrazí ikona odpovídající výše uvedené úrovni baterie.

Úrovně výkonu jsou následující:

Nabití vnější baterie je vysoké

Nabití vnější baterie je středně vysoké

Nabití vnější baterie je střední

Nabití vnější baterie je středně nízké

Nabití vnější baterie je nízké 

Nabití vnější baterie je příliš nízké 

Poznámka: Když je baterie vybitá, vyměňte ji včas!

6. Popis funkce

Zapnutí

Stiskněte a podržte tlačítko napájení ve vypnutém stavu, dokud se v okuláru nezobrazí obrázek o zapnutí, poté se zařízení úspěšně zapne.

Odprejskni

Stisknutím a podržením tlačítka napájení v zapnutém stavu zobrazíte ukazatel průběhu vypínání a vypnutí bude úspěšné, dokud nebude ukazatel průběhu dokončen.



Vypnutí displeje

Stisknutím a podržením tlačítka napájení v zapnutém stavu zobrazíte ukazatel průběhu vypínání a před dokončením ukazatele průběhu uvolněte tlačítko napájení, abyste vypnutí zrušili a vstoupili do režimu vypnutí displeje.

Zapnutí displeje

V režimu vypnutí displeje se aktivuje tlačítko zařízení, které probudí obrazovku.

Kompenzace

V režimu manuální kompenzace krátkým stisknutím tlačítka zapnutí a vypnutí dokončíte odpovídající akci kompenzace.

Režim automatické kompenzace, který automaticky provede kompenzační operaci podle teploty ohniska.

Ukončit nabídku

Když je zařízení zapnuto a je vyvolána nabídka, krátce stiskněte tlačítko napájení, stav zařízení se neuloží a vrátí se do rozhraní v reálném času.

Přibližný rozsah

Po vstupu do rozhraní přibližného měření vzdálenosti můžete zhruba odhadnout vzdálenost cíle otáčením tlačítka napájení proti směru hodinových ručiček pro posunutí polohy horní vodorovné čáry nahoru a dolů (pokud se cíl nachází mezi horní a dolní vodorovnou čarou na obrazovce).

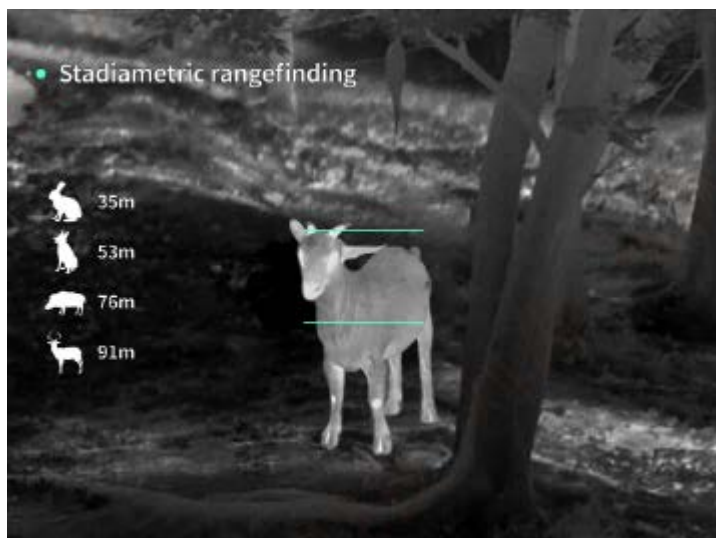

Přiblížit

Když stisknete horní tlačítko pro zobrazení obrazu v reálném čase, obraz v reálném čase se elektronicky zvětší při zvětšení 1, 2, 4, 8krát; Když stisknete a podržíte tlačítko NAHORU, aktivujete 0,1x elektronické zvětšení.

Režim scény

Můžete nastavit tři scénické režimy: Přirozený/Vylepšený/Zvýrazněný.

Obraz v obraze

Obrazovku obraz v obraze můžete zakázat a změnit polohu obraz v obraze na obrázku vlevo nahoře, uprostřed nahoře a vpravo nahoře; obrazovka obraz v obraze zachytí střed obrazovky v reálném čase a zvětší se 2krát.



WiFi

Wi-Fi hotspoty můžete nastavit ve frekvenčních pásmech 2,4G nebo 5G a po připojení s klientem mobilního telefonu a zařízením lze obraz v reálném čase přenášet do mobilní APP v reálném čase a zařízení lze ovládat pomocí mobilní APP.

Wi-Fi účet: TJ-XXXX (xxxx jsou poslední čtyři číslice MAC adresy)

Heslo: 12345678



Sledování hotspotů

Když je tato možnost zapnutá, zobrazí se kurzor sledování aktivní oblasti, který sleduje nejteplejší bod obrazovky.



Tah obrazu

Pokud je tato možnost povolena, můžete na živé obrazovce nakreslit obrys všech cílů.

Super úspora energie

Po zapnutí se objeví ikona super úspory energie, jas OLED je nastaven na 20 % a nelze jej upravit, nelze zapnout ani funkce Wi-Fi, sledování hotspotu a tahu obrazu. Pokud byl zapnutý, okamžitě se vypne.



Jas obrazovky

Lze nastavit 10 úrovní jasu obrazovky.



Falešná barva

Nastavte falešnou barvu zobrazení na obrazovce v reálném čase, můžete si vybrat bílé teplo, černé teplo, červené teplo, žehlicí červenou, modré teplo a zelené teplo.



Jas

Jas obrazu lze upravit, celkem lze nastavit 10 úrovní.



Kontrastní poměr

Kontrast obrazu lze upravit, celkem lze nastavit 10 úrovní.



Vylepšení obrazu

Zapnutím upravíte kvalitu obrazu a obraz v reálném čase zvýrazní detaily cíle.

Metoda kompenzace

Můžete nastavit metodu kompenzace obrazovky, lze nastavit dva režimy kompenzace: manuální kompenzace nebo automatická kompenzace.

Chytrý spánek

Dobu automatického spánku lze nastavit na 5/10/15 minut, a pokud během nastaveného času nedojde k žádné libovolné operaci, přejde do odpočítávání spánku a po skončení odpočítávání se uspí.

Plánované vypnutí

Čas automatického vypnutí lze nastavit na 15/30/60 minut, a pokud během doby nastavení nedojde k žádné libovolné operaci, vstoupí do odpočítávání vypnutí a vypnutí se vypne po skončení odpočítávání.

Pravidelně zavírejte menu

Nabídku lze automaticky zavřít na 10/20/60 sekund a nabídku lze zavřít, pokud během doby nastavení neprovedete žádnou operaci.

Časově omezené nahrávání

Dobu nahrávání videa můžete nastavit na 15 s nebo 60 s a po zadání doby nahrávání se video automaticky ukončí a uloží a časově omezené nahrávání lze vypnout a nahrávat video o délce až 99 minut a 59 sekund.

Zvuk

Pokud zapnete zvuk, můžete nahrávat zvuk současně při nahrávání a přehrávat zvuk synchronně při přehrávání videa, a pokud zvuk vypnete, v nahraném videu nebude žádný zvuk;



OSD

Když je povoleno OSD, všechny prvky rozhraní jsou připojeny k uloženým obrázkům a video souborům po pořízení fotografií/videí. Když vypnete OSD, obrázky a video soubory uložené po pořízení fotografie/video nebudou mít připojeny všechny prvky uživatelského rozhraní v uživatelském rozhraní, ale všechny prvky uživatelského rozhraní se zobrazí na živé obrazovce jako obvykle.

Vodoznak

Když je zapnutá, čas a datum se zobrazí v pravém dolním rohu obrazovky a informace o čase fotografií a videí se uloží po pořízení fotografií a videí.



Kompas

Po zapnutí se v horní části obrazovky zobrazí informace o směru, kterým míří objektiv zařízení.



Nastavení jazyka

Podpora čínštiny.

Jednotka

Na výběr jsou dvě jednotky, metry a yardy, a když je jednotka vybrána, na displeji rozsahu se

zobrazí cílová vzdálenost nebo vertikální výška pomocí vybrané jednotky.

Nastavení času

Nastavte čas a datum zařízení a výsledek bude synchronizován se zobrazením vodoznaku.

Formát času

Můžete si vybrat mezi 12H a 24H a výsledek se synchronizuje se zobrazením vodoznaku.

Styl data

Můžete si vybrat mezi dvěma možnostmi: RRRR-MM-DD/DD-MM-RRRR a výsledek bude synchronizován se zobrazením vodoznaku.

Displej Vždy Zapnutý

Když zařízení přejde do stavu vypnuté obrazovky, na obrazovce se zobrazí ikona pohotovostního režimu, aby se snížila spotřeba energie zařízení, a stisknutím libovolného tlačítka zařízení obnovíte zobrazení na obrazovce.

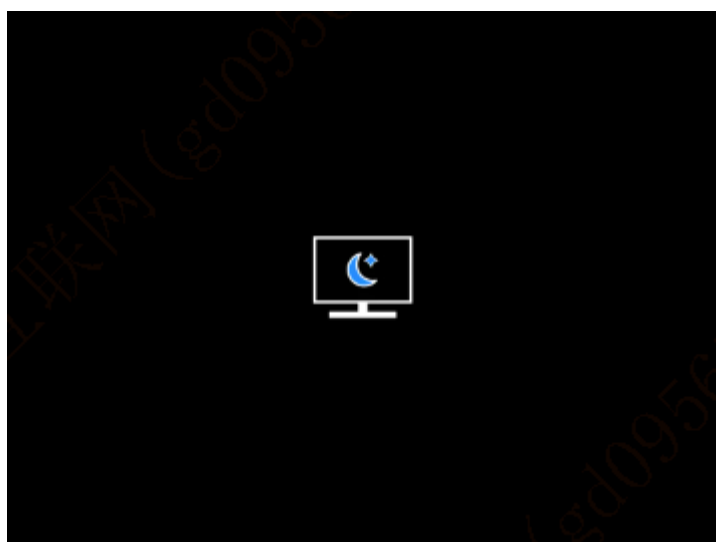

Rozhraní Bluetooth

Lze jej připojit k dálkovému ovladači Bluetooth a ovládat zařízení pomocí dálkového ovladače.

Formátování paměťové karty

Odstraňte všechny soubory z paměťové karty zařízení.





Obnovit výchozí nastavení

Zařízení lze obnovit do továrního nastavení; Po obnovení výchozích hodnot se zařízení automaticky restartuje a zobrazí se rozhraní jazykových pokynů.

O

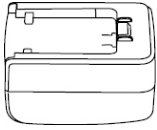
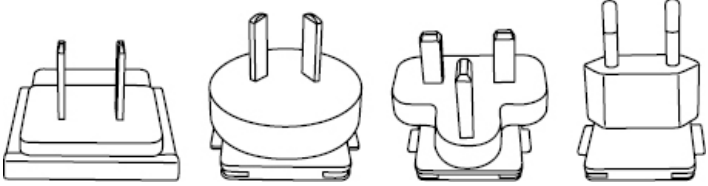
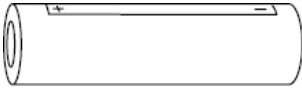
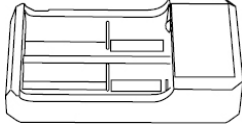
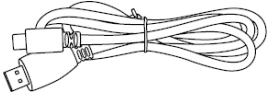
Můžeš view informace, jako je číslo verze softwaru a MAC adresa zařízení.

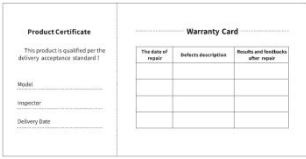
7. Seznam položek

 <p>Adaptér 5V2A x1</p>	 <p>Zástrčka adaptéru: Norma EU x1, norma Spojeného království x1, norma USA x1, australská norma x1</p>
 <p>Baterie x2</p>	 <p>Dokovací stanice pro nabíjení baterie</p>
 <p>Datový kabel x1</p>	 <p>Stručný návod k obsluze x1</p>
 <p>Záruční list x1</p>	 <p>Příručka bezpečnostních informací x1</p>

8. Průvodce běžným řešením potíží

a) Zařízení nelze zapnout

Řešení: Vyměňte baterii nebo připojte adaptér pro napájení a poté jej zapněte.

b) Zařízení vás vyzve, že nemůže pořizovat fotografie/video

Řešení: Pokud je vnitřní úložný prostor zařízení plný, je třeba naformátovat paměťovou kartu nebo odpojit zařízení od počítače.

c) Doba zobrazení zařízení je nekonzistentní se skutečným zobrazením času

Řešení: Resetujte datum a čas zařízení v nabídce.

d) Obrazovka během používání zhasne

Řešení: Krátkým stisknutím kompozitního knoflíku probudíte spánek a rozsvítíte obrazovku.

e) Obraz zařízení je při používání rozmazaný

Řešení: Otáčejte objektivem a ručně upravujte zaostření, dokud nebude obraz jasný.

9. Skladování a přeprava

Skladování:

1. Skladovací prostředí baleného produktu je -40°C ~ 60°C , relativní vlhkost není vyšší než 95%, bez kondenzace a bez korozivního plynu, dobré větrání a čistý prostor;
2. Vyjměte jej a nabijte jednou za 3 měsíce.

Přeprava:

V procesu přepravy a oběhu by mělo být zabráněno dešti, záplavám a vzhůru nohama, nemělo by docházet k prudkým vibracím a nárazům a během manipulace by se s ním mělo zacházet opatrně a je přísně zakázáno jej házet.

1. Vzhľad (P1 ~ P2)

Sériové číslo	Názov zariadenie	Funkcia
1	Objektív	Cítiť okolité prostredie
2	Zaostrovací krúžok	Otočte doľava, aby ste dobre zaostri Otočte doprava, aby ste sa viac zaostri
3	Tlačidlo napájania	Krátky tlak: Kompenzácia uzávierky/menu Prebudenie/Ukončenie Dlhý tlak: zapnutie/vypnutie
4	Vysoký kľúč	Krátky tlak: rozbaľiť/prepnúť možnosti ponuky Dlhý tlak: rozbaľte/povoľte alebo jemne zakážte možnosti ponuky
5	Tlačidlo menu	Krátky tlak: prístup do kontextového menu/potvrdiť pre uloženie nastavení Dlhý tlak: prístup do hlavnej ponuky/výstup z aktuálnej ponuky bez uloženia
6	Kľúč dole	Krátky tlak: povoliť/zakázať možnosti ponuky oscilácie lasera Dlhý tlak: zatvorte rozsah lasera/aktivujte možnosti ponuky
7	Tlačidlo fotoaparátu	Krátky tlak: odfotiť Dlhý tlak: spustenie nahrávania/uloženie nahrávania
8	Nastavenie viditeľnosti	Otočte a upravte zrkovú ostrosť okuláru
9	Priestore pre batériu	Tu nainštalujte batériu
10	Ručný popruh	Náramok upevnite a stlačením ho otočte
11	Trojuholníkové montážne rozhranie	1/4 palcový štandardný konektor
12	Rozhranie typu C	Pripojte PC a externý monitor pomocou kábla typu C
13	MIC	Toto je port nahrávania

2. Nainštalujte batériu (P1)

- Stlačte sponu krytu priestoru na batérie a potiahnite kryt priestoru na batérie;
- Podľa identifikácie kladných a záporných elektród vložte 2 články;
- Skladanie na kryte priestoru na batérie;

3. Prenos údajov (P2)

- Spustite zariadenie tak, aby sa zaplo;
- Pripojte svoje zariadenie k počítaču pomocou USB typu C kábla;
- Prístup k údajom uloženým v PC zariadení;

4. Prístup k mobilnej aplikácii (P3)

- a) Spustíte zariadenie tak, aby sa zaplo;
- b) Povoľiť Wi-Fi hotspot na vašom zariadení;
- c) Nájdite názov Wi-Fi hotspotu zariadenie cez telefón a pripojte ho;
- d) Otvorte aplikácii TargetIR v telefóne, aby ste získali obrazovku zariadenie v reálnom čase, ovládajte a prístupujete k zariadeniu;

5. Nabíjanie/napájanie

(1) Spôsob nakladania

Zariadenie podporuje iba nabíjanie, nie nabíjanie.

(2) Režim napájania

Podporované je napájanie adaptér aj batérie.

Napájanie adaptér:

Štandardný produktový adaptér môžete použiť na pripojenie zariadenie k napájacíemu zdroju, otvorenie krytu USB, pripojenie adaptéra a ikonu napájacieho adaptéra je možné zobrazíť v ľavom dolnom rohu obrazovky zariadenie, ako je znázornené nižšie.



Pracuje s batériou:

Napájanie môže byť zabezpečené po inštalácii batérie, podľa krokov inštalácie batérie.

Keď sa zmení úroveň nabitia batérie, v strede obrazovky sa zobrazí indikátor úrovne nabitia batérie a osvetlená časť indikátora úrovne nabitia batérie zobrazuje zostávajúce nabitie batérie.

Po zapnutí vstúpte na obrazovku v reálnom čase, vyššie uvedená ikona úrovne batérie sa zobrazí v ľavom dolnom rohu obrazovky.

Úrovne výkonu sú nasledovné:

Nabitie externej batérie je vysoké

Nabitie externej batérie je stredná vysoké

Nabitie externej batérie je v stredná

Nabitie externej batérie je v stredná-nízka

Nabitie externej batérie je v nízka

Nabitie externej batérie je príliš nízka 

POZNÁMKA: Keď je batéria vybitá, vymeňte batériu včas!

6. Popis funkcie

Zapni to

Stláčajte a podržte tlačidlo zapnutia/vypnutia, kým sa na okulári nezobrazí obrázok spustenia a potom sa zariadenie správne zapne.

Vypnúť

Stlačením a podržaním tlačidla zapnutia/vypnutia v stave zapnutia zobrazte indikátor priebehu vypnutia a vypnutie bude úspešné, kým sa indikátor priebehu nedokončí.

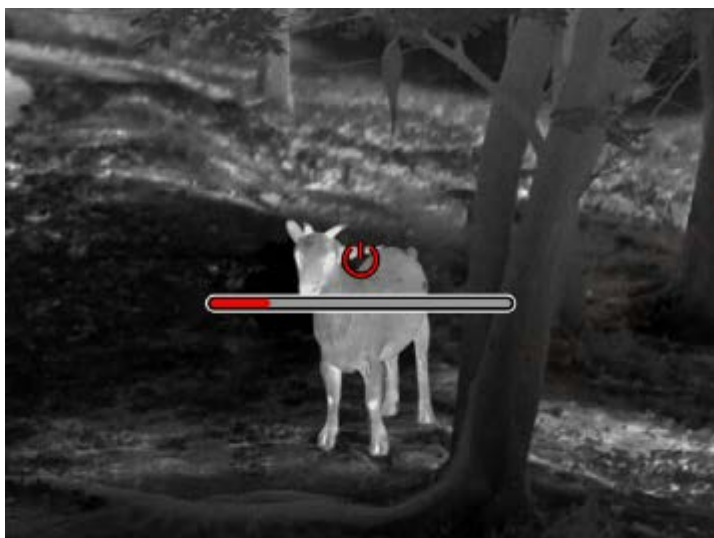

Obrazovka vypnutá

Stlačením a podržaním tlačidla zapnutia/vypnutia pri zapnutí zobrazte indikátor priebehu vypnutia a pred dokončením indikátora priebehu uvoľnite tlačidlo zapnutia/vypnutia, čím vypnutie zrušíte a vstúpite do režimu vypnutia obrazovky.

Obrazovka zapnutá

V režim vypnutia displeja sa aktivuje tlačidlo zariadenie na aktiváciu obrazovky.

Kompenzácia

V režime manuálnej kompenzácia rýchlo stlačte tlačidlo zapnutia/vypnutia, aby ste dokončili príslušnú kompenzačnú akciu.

Režim automatickej kompenzácie, ktorý automaticky vykonáva kompenzačnú operáciu na základe ohniskovej teploty.

Výstupné menu

Keď je zariadenie zapnuté a zavolá sa ponuka, rýchlo stlačte tlačidlo zapnutia/vypnutia, zariadenie sa neuloží a vráti sa do rozhrania v reálnom čase.

Približný interval

Po zadaní približného meracieho rozhrania môžete zhruba odhadnúť vzdialenosť cieľa otočením tlačidla zapnutia/vypnutia proti smeru hodinových ručičiek, aby ste posunuli polohu hornej vodorovnej čiary nahor a nadol (ak je cieľ medzi hornou a dolnou vodorovnou čiarou na obrazovke).

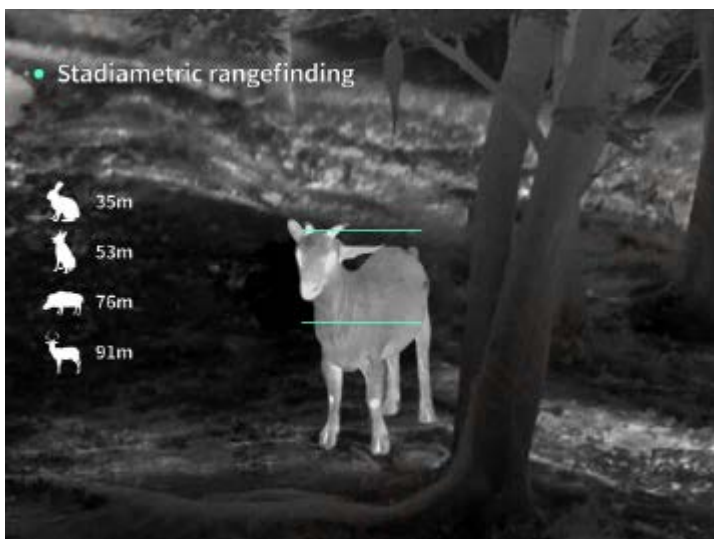

Viac Zoom

Keď stlačením horného tlačidla získate živý obraz, obraz v reálnom čase sa elektronicky zväčší na 1, 2, 4, 8-násobné zväčšenie; Pri podržaní tlačidla nahor zadajte elektronické zväčšenie 0,1x.

Režim scény

Môžete nakonfigurovať tri režimy scény: Prírodné/zlepšené /Realce.

Obrázok v obrázok

Môžete vypnúť zobrazenie obrazu v obraze a prepnúť polohu obrazu v obraze na ľavý horný, stredný horný roh a pravý horný roh. Displej obraz v obraze zachytáva stred obrazovky v reálnom čase a zväčšuje ho 2-krát.



WiFi

Wi-Fi hotspots môžete nastaviť na frekvenčných pásmach 2,4G alebo 5G a po pripojení ku klientovi a zariadeniu mobilného telefónu je možné prenášať obraz v reálnom čase do mobilnej aplikácie v reálnom čase a zariadenie je možné ovládať prostredníctvom mobilnej aplikácie.

Wi-Fi účet: TJ-XXXX (XXXX sú posledné štyri číslice MAC adresy)

Heslo: 12345678



Monitorovanie Hotspot

Keď je povolené, zobrazí sa posúvač sledovania hotspotov, ktorý nasleduje po najteplejšom mieste na obrazovke.



Roztiahnutie obrázka

Po aktivácii môžete nakresliť náčrt všetkých cieľov na živej obrazovke.

Super úspora energie

Po zapnutí napájania sa zobrazí ikona úspory energie, jas OLED je pevne stanovený na 20%, čo nie je možné nastaviť a Wi-Fi, funkcie sledovania bodov, prístup k obrázkom a strečing nie je možné aktivovať, ak boli aktivované, budú deaktivované priamo.



Jas obrazovky

Možno nastaviť 10 úrovní jasov obrazovky.



Falošná farba

Nastavte falošnú farbu obrazovky v reálnom čase, môžete si vybrať biele teplo, čierne teplo, červené teplo, červené železo, modré teplo a zelené teplo.



Jas

Jas obrazu je možné nastaviť, celkovo je možné nastaviť 10 úrovní.



Kontrastným pomerom

Je možné upraviť kontrast obrazu, celkovo je možné upraviť 10 úrovní.



Zlepšenie obrázkov

Povoľte túto možnosť na úpravu kvality obrazu a obraz v reálnom čase zvýrazní detaily cieľa.

Kompenzácie metódy

Môžete nastaviť spôsob kompenzácie obrazovky, dva režimy kompenzácie: manuálna kompenzácia alebo automatická kompenzácia.

Inteligentný spánok

Automatický čas hibernácie je možné nastaviť na 5/10/15 minút a ak sa v rámci nastaveného času nevykoná ľubovoľná operácia, vstúpi do odpočítavania hibernácie a po skončení odpočítavania prejde do režimu spánku.

Plánované vypnutie

Čas automatického vypnutia je možné nastaviť na 15/30/60 minút a ak v rámci nastaveného času nedôjde k ľubovoľnej prevádzke, vstúpi do odpočítavania vypnutia a vypnutie sa vypne hneď po skončení odpočítavania.

Pravidelne zatvárať menu

Ponuka môže byť automaticky zatvorená na 10/20/60 sekúnd a ponuka môže byť zatvorená, ak sa v nastavenom čase nevykoná žiadna operácia.

Registrácia na obmedzený čas

Trvanie nahrávania videa môžete nastaviť na 15 sekúnd alebo 60 sekúnd a po zadaní trvania nahrávania sa video automaticky ukončí a uloží a časovo obmedzené nahrávanie je možné zakázať na nahrávanie videa trvajúceho až 99 minút a 59 sekúnd.

Audio

Ak zapnete zvuk, môžete nahrávať zvuk súčasne počas nahrávania a prehrávať zvuk synchronne počas prehrávania videa a ak vypnete zvuk, v nahranom videu nebude žiadny zvuk.



OSD

Keď je povolené OSD, všetky prvky rozhrania sa po zachytení fotografií/videí pripoja k nahraným obrazovým a video súborom. Keď zakážete OSD, obrazové a video súbory uložené po nasnímaní fotografie/videa nebudú mať prepojené všetky prvky používateľského rozhrania, ale všetky prvky používateľského rozhrania sa zobrazia na živej obrazovke ako obvykle.

Vodotlače

Keď je povolené, čas a dátum sa zobrazia v pravom dolnom rohu obrazovky a informácie o čase pre vaše fotografie a videá sa uložia po zachytení fotografií a videí.



Kompasy

Po povolení sa v hornej časti obrazovky zobrazia informácie o smere objektívu vášho zariadenie.



Nastavenia jazyka

Podporuje čínštinu.

Jednotka

Na výber sú dve jednotky, metre a yardy, a keď je jednotka vybraná, zobrazenie rozsahu zobrazuje vzdialenosť k cieľu alebo vertikálnu výšku pomocou zvolenej jednotky.

Nastavenie času

Nastavte čas a dátum na vašom zariadení a výsledok bude synchronizovaný so zobrazením vodoznaku.

Časový formát

Môžete si vybrať medzi 12H a 24H, a výsledok bude synchronizovaný s displejom vodoznaku.

Štýl dátumu

Môžete si vybrať medzi dvoma možnosťami: RRRR-MM-DD/DD-RRRR a výsledok bude synchronizovaný so zobrazením vodoznaku.

Stále vystavené

Keď zariadenie vstúpi do stavu mimo obrazovky, na obrazovke sa zobrazí ikona hibernácie na zníženie spotreby energie zariadenie a stlačením ľubovoľného tlačidla na zariadení sa obnoví zobrazenie obrazovky.

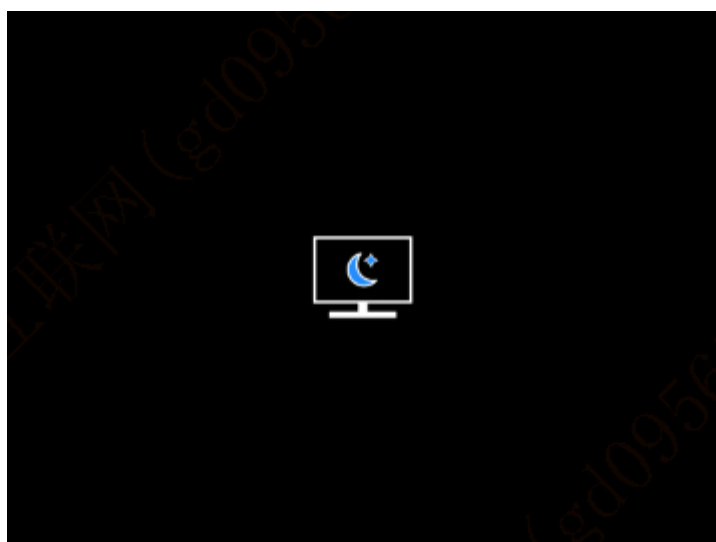

Bluetooth

Môže byť pripojený k diaľkovému ovládaču Bluetooth na ovládanie vášho zariadenie prostredníctvom diaľkového ovládača.

Formátovanie pamäťovú kartu

Vymažte všetky súbory z pamäťovej karty vášho zariadenie.





Obnoviť predvolené

Zariadenie je možné obnoviť na výrobné nastavenia; keď sa obnovia predvolené nastavenia, zariadenie sa automaticky reštartuje a zobrazí rozhranie jazykového sprievodcu.

O

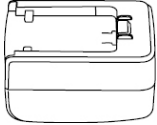
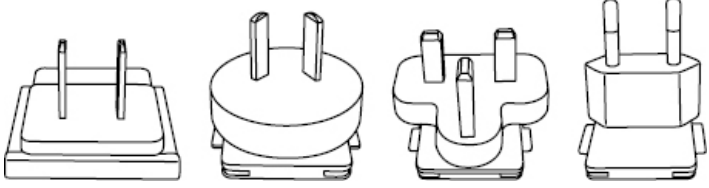
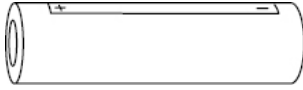
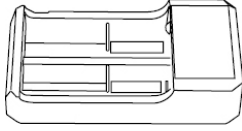
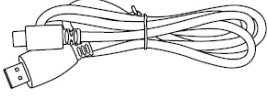
Môžete vidieť informácie, ako je číslo verzie softvéru a MAC adresa zariadenie.

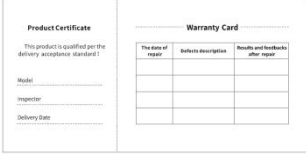
7. Zoznam článkov

 <p>5V2A adaptér x1</p>	 <p>Zástrčkový adaptér: Európska norma x1, Britská norma x1, Americká norma x1, Austrálska norma x1</p>
 <p>Batéria x2</p>	 <p>Nabíjacia stanica batérií</p>
 <p>Dátový kábel X1</p>	 <p>Manuál rýchleho štartu x1</p>
 <p>Záručná karta x1</p>	 <p>Bezpečnostné informácie Manual x1</p>

8. Sprievodca riešením bežných problémov

a) Zariadenie nie je možné zapnúť

Riešenie: vymeňte batériu alebo pripojte sieťový adaptér a zapnite ho.

b) Zariadenie hovorí, že nemôže robiť fotografie/videá

Riešenie: ak je interné úložisko vášho zariadenie plné, budete musieť naformátovať pamäťovú kartu alebo zariadenie odpojiť od počítača.

c) Čas zobrazenia zariadenie nie je v súlade so skutočným časom zobrazenia

Riešenie: resetujte dátum a čas vášho zariadenie v ponuke.

d) Obrazovka sa počas používania vypne

Riešenie: rýchlym stlačením zloženého tlačidla obnovíte režim spánku a rozsvietite obrazovku.

e) Obraz zariadenie sa počas používania rozmáže

Riešenie: otáčaním objektívu manuálne upravte zaostrenie, kým obraz nebude ostrý.

9. Skladovanie a preprava

Obchod:

1. Skladovacie prostredie baleného výrobku je $-40^{\circ}\text{C} \sim 60^{\circ}\text{C}$, relatívna vlhkosť nepresahuje 95%, žiadna kondenzácia a žiadne korozívne plyny, dobré vetranie a čistá miestnosť;
2. Odstráňte ho a načítajte raz za 3 mesiace.

Doprava

1. V procese prepravy a manipulácie by mala byť chránená pred dažďom, záplavami a prevrátením, nemali by existovať žiadne silné vibrácie a otrasy a počas procesu manipulácie by sa s ňou malo zaobchádzať opatrne, pričom je prísne zakázané ju vyhadzovať.